

INDICE

■ Precauzioni per la sicurezza:	
Osservare sempre	406
- Precauzioni generali per l'attività subacquea -	408
- Precauzioni relative all'uso di questo orologio -	409
■ Introduzione	413
■ Esporre l'orologio alla luce prima dell'uso	414
■ Caratteristiche	415
■ Nomi dei componenti	418
[Display digitale]	419
■ Indicatore del livello di carica e periodi di funzionamento continuo	420
1. Lettura dell'indicatore del livello di carica ...	421
2. Riferimento generale per i tempi di carica ...	422
3. Periodo di funzionamento continuo	422
■ Funzioni esclusive per orologi a carica solare	424
[Funzione di avvertimento di carica insufficiente]	426
[Funzione di prevenzione sovraccarica]	426
[Funzione di risparmio energia 1]	427
[Funzione di risparmio energia 2]	428
■ Modi di visualizzazione dell'orologio (Funzioni)	429
[Modalità standard]	429
1. Modo orario/data	429
2. Modo di superficie	429
3. Modo orario di viaggio	429
4. Modi di allarme 1, 2 e 3	429
5. Modo di impostazione degli allarmi di immersione	429
6. Modo di richiamo del diario di immersione	429
7. Modo di controllo della posizione di riferimento	429

[Modalità di immersione]	430
1. Stato di Pronto per l'immersione 1	430
2. Stato di Pronto per l'immersione 2	430
3. Stato di misurazione della profondità dell'acqua	431
4. Quando si ritorna a bassa profondità compresa entro 1 m dopo l'immersione ...	431
■ Commutazione del modo	432
■ Uso della modalità standard	434
1. Uso del modo orario/data	434
A. Impostazione dell'orario e della data ...	434
2. Uso del modo di superficie	437
3. Uso del modo orario di viaggio	439
A. Impostazione dell'orario di viaggio	439
B. Commutazione tra i modi di orario di viaggio e di orario/data	441
4. Uso del modo di allarme	443
A. Impostazione dell'allarme	444
■ Città visualizzate	446
■ Precauzioni durante l'immersione	448
Uso dell'orologio per attività subacquea	448
Casi proibiti di uso durante l'immersione	450
Precauzioni prima dell'immersione	451
Precauzioni durante l'immersione	452
Precauzioni dopo l'immersione	453
■ Termini di immersione	454
1. Immersione	454
2. Misurazione della profondità dell'acqua ...	455
3. Misurazione del tempo di immersione	456
4. Misurazione della temperatura dell'acqua ...	457
5. Registrazione dei dati di diario	457
6. Conclusione della modalità di immersione	457
■ Funzioni degli allarmi di immersione ...	458
1. Principali tipi di allarmi di immersione e situazioni in cui vengono attivate le principali le funzioni degli allarmi di immersione	459

2. Spiegazione delle funzioni degli allarmi di immersione	460
<Errore del display digitale>	460
Quando si verifica un errore del display digitale durante l'immersione:	461
<Errore del sensore di acqua>	462
<Errore del sensore di pressione>	462
Quando si verifica un errore del sensore di pressione durante l'immersione:	462
<Errore di misurazione (rilevamento 0 m)> ...	463
[Annullamento del valore anormale misurato]	463
<Errore di memoria del diario di immersione>	464
<Allarme di carica>	465
Quando viene visualizzata la condizione di bassa carica durante l'immersione:	465
Quando viene visualizzato l'allarme di carica insufficiente durante l'immersione: ...	466
<Errore di misurazione di profondità>	467
<Allarme di misurazione profondità fuori campo>	467
[Annullamento dell'allarme di misurazione profondità fuori campo]	467
<Allarme del rateo di risalita>	468
[Annullamento dell'allarme del rateo di risalita] ..	468
<Allarme di profondità>	468
[Annullamento dell'allarme di profondità] ..	468
<Allarme del tempo di immersione>	468
■ Uso della modalità di immersione	469
1. Uso del modo di impostazione degli allarmi di immersione	469
A. Visualizzazione normale nel modo di impostazione degli allarmi di immersione ...	469
B. Impostazione degli allarmi di immersione ...	470
2. Commutazione alla modalità di immersione ...	472
[Quando l'orologio commuta alla modalità di immersione]	472
[La visualizzazione cambia nella seguente maniera a seconda dello stato di immersione.] ...	473
■ Uso del modo di richiamo del diario di immersione	475
A. Campo di visualizzazione dei dati di diario	476
B. Richiamo dei dati di diario	477
C. Numero di diario	478
D. Cancellazione dei dati di diario	478
E. Informazioni sui dati di diario	479
■ Modo di controllo della posizione di riferimento	480
A. Controllo della posizione di riferimento ...	480
■ Risoluzioni dei problemi di funzionamento	482
■ Spiegazioni dei simboli dei modi e display digitale visualizzati frequentemente	486
[Simboli dei modi]	486
[Display digitale]	487
■ Inizializzazione	490
[Procedura]	490
■ Uso dell'illuminazione EL	492
■ Modelli forniti con un cinturino di estensione	492
■ Precauzioni di maneggio (Per l'orologio) ...	493
Resistenza all'acqua	493
Maneggio della pila secondaria (accumulatore) ...	494
Utilizzare solo la pila secondaria specificata ...	495
Riparazioni	495
Mantenere il vostro orologio pulito	495
<Pulizia dell'orologio>	496
Precauzioni quando si indossa l'orologio	496
Maneggio del cinturino (Fare attenzione quando si indossa o ci si toglie l'orologio) ...	496
<Temperature>	496
<Elettricità statica>	497
<Urti>	497
<Agenti chimici, gas e mercurio>	497
<Custodia>	497
■ Dati tecnici	498

Precauzioni per la sicurezza: Osservare sempre

Le seguenti informazioni forniscono una spiegazione di quelle situazioni che devono essere osservate sempre, per prevenire lesioni a coloro che indossano l'orologio o ad altre persone, come pure per danni materiali prima che essi accadano.

- Il grado di lesioni o danni risultanti dall'uso non corretto, ignorando le questioni indicate, viene classificato e spiegato utilizzando i seguenti simboli.

PERICOLO

Questo simbolo indica situazioni per le quali c'è un alto rischio di morte o di lesioni gravi.

AVVERTENZA

Questo simbolo indica situazioni per le quali c'è il rischio di morte o di lesioni gravi.

ATTENZIONE

Questo segno indica le situazioni per le quali è presente un rischio di ferite minori o danni a proprietà.

- I tipi di situazioni da osservare sono classificati e spiegati utilizzando i seguenti simboli (nel seguito sono indicati due esempi di icone).

 Questo simbolo indica che si richiede cautela o attenzione.

 Questo simbolo indica situazioni proibite.

PERICOLO

Si prega di leggere attentamente il presente manuale dell'utilizzatore allo scopo di assicurarsi di aver compreso l'uso e le procedure di funzionamento, le visualizzazioni e le limitazioni di questo orologio, e di garantirne il suo uso corretto. L'uso errato di questo orologio o la mancata osservazione delle avvertenze visualizzate, precauzioni e istruzioni, può condurre a seri incidenti o morte.

ATTENZIONE

L'attività subacquea è uno sport potenzialmente pericoloso. Quando si utilizza questo orologio per l'immersione, assicurarsi di possedere una corretta comprensione delle procedure d'uso dell'orologio come viene descritto in questo manuale, e di osservare le procedure corrette. L'uso di questo orologio in maniera contraria a quella descritta nel presente manuale dell'utilizzatore, ne può impedire il corretto funzionamento.

Richiesta ai Clienti

Tutte le riparazioni eseguite su questo orologio, escludendo le riparazioni riguardanti il cinturino, devono essere effettuate dalla CITIZEN. Quando si desidera avere il vostro orologio riparato o ispezionato, si prega di contattare direttamente il centro di assistenza Citizen o tramite il negozio dove è stato acquistato il vostro orologio.

- Precauzioni generali per l'attività subacquea -

AVVERTENZA

- In caso di utilizzo di questo orologio per l'attività subacquea, assicurarsi sempre di ricevere il corretto addestramento per l'immersione da un istruttore certificato, in maniera da acquisire la necessaria esperienza e abilità che si richiedono per le immersioni in sicurezza.
- Assicurarsi di avere appreso la completa padronanza dell'uso e del funzionamento di questo orologio. Anche le immersioni ricreative possono rappresentare un potenziale pericolo. L'immersione senza il corretto o adeguato addestramento può condurre a incidenti gravi o mortali.

AVVERTENZA

Ogni subacqueo deve assumersi la responsabilità della pianificazione ed esecuzione del proprio programma di immersione, allo scopo di garantire un'immersione in sicurezza. Questo orologio non è dotato di una funzione che previene il rischio di malattia da decompressione. Inoltre, questo orologio non è in grado di monitorare le differenze delle funzioni fisiologiche dei singoli subacquei, oppure le differenze della condizione fisica in quel particolare giorno. Poiché la condizione fisica ha un effetto considerevole sul verificarsi della malattia da decompressione, il grado di rischio della malattia da decompressione varia a seconda della condizione fisica del subacqueo in quel particolare giorno. Si raccomanda di evitare l'immersione ogniqualvolta la condizione fisica è inadeguata, come ad esempio in caso di malattia, stanchezza, mancanza di sonno o postumi di ebbrezza.

- Precauzioni relative all'uso di questo orologio -

PERICOLO

- Questo orologio non è dotato di una funzione che indica l'immersione con decompressione. Non impegnarsi in un'immersione con decompressione utilizzando questo orologio.
- Questo orologio non è compatibile con le immersioni Nitrox. Non usare mai questo orologio per immersioni Nitrox.

PERICOLO

Non prestare mai o avere in comune l'orologio con un'altra persona quando si rimane in superficie (mentre è in funzione il modo di superficie dell'orologio). Inoltre, i dati visualizzati sull'orologio non devono mai essere utilizzati come dati per un altro sub. Si presuppone che questo orologio sia finalizzato all'esclusivo uso personale. Poiché i dati accumulati durante la precedente immersione continuano ad essere utilizzati nel modo di superficie, l'uso dell'orologio da parte di un'altra persona impedirà il calcolo appropriato dei dati per quella persona, e può avere come risultato il rischio di incidenti gravi o mortali.

PERICOLO

Evitare di viaggiare in aeroplano mentre è attivato il modo di superficie. Intraprendere un viaggio in aeroplano senza aver consentito un adeguato periodo di riposo dopo l'immersione, ne può conseguire il rischio di malattia da decompressione. Si raccomanda di evitare di volare per almeno 24 ore dopo il completamento dell'immersione, ogniqualvolta sia possibile. Non c'è nessun metodo per prevenire completamente la malattia da decompressione causata dal volo in un aeroplano dopo un'immersione.

AVVERTENZA

Nel caso di uso di questo orologio per attività subacquea, assicurarsi sempre di utilizzare l'orologio in combinazione con altri strumenti per l'immersione (tabella di immersione, orologio da sub, misuratore di pressione residua o misuratore di profondità dell'acqua). Variazioni improvvise della pressione atmosferica e cambiamenti della temperatura dell'acqua possono produrre un effetto sulla visualizzazione e sulle prestazioni dell'orologio. Inoltre, assicurarsi sempre di utilizzare l'orologio in combinazione con altri strumenti per l'immersione, nel caso in cui dovesse verificarsi un malfunzionamento dell'orologio.

AVVERTENZA

Assicurarsi sempre di ispezionare tutte le funzioni dell'orologio prima di ogni immersione, per prevenire malfunzionamenti e incidenti causati dall'uso di impostazioni non corrette. In particolare, assicurarsi di controllare se l'orologio è sufficientemente carico e che non ci sia nessun avvertimento visualizzato sul display.

AVVERTENZA

L'uso di questo orologio per l'attività subacquea, è limitato alle immersioni ricreative (immersione di non decompressione) con una temperatura dell'acqua compresa tra 0°C e +40°C.

Non utilizzare questo orologio per i seguenti tipi di immersione:

- Immersioni all'infuori della gamma di temperatura riportata sopra
- Immersioni con decompressione
- Immersioni in saturazione che utilizzano gas elio
- Immersioni ad alta quota di 3.000 m o più sopra il livello del mare
- Immersioni in acqua all'infuori dell'acqua di mare (acqua con peso specifico di 1,025)

AVVERTENZA

Consentire un sufficiente margine durante l'immersione, rispettando il tempo limite di immersione di non decompressione.

AVVERTENZA

Nel caso dovesse accadere il verificarsi di un'immersione con decompressione, iniziare immediatamente a risalire in superficie osservando un rateo di risalita non superiore a 9 m/minuto conformemente alla tabella di immersione.

AVVERTENZA

Non intraprendere di eseguire immersioni in apnea dopo un'immersione con l'autorespiratore, poiché ciò potrebbe avere gravi conseguenze sulla vostra salute. Questo orologio non include una funzione per distinguere tra l'immersione con l'autorespiratore e l'immersione in apnea.

ATTENZIONE

Conservazione dei dati di diario

Assicurarsi sempre di mantenere un'annotazione separata dei vostri dati di diario importanti.

I vari tipi di dati memorizzati da questo orologio possono essere persi nei seguenti casi:

- (1) Uso non corretto dell'orologio
- (2) Ambiente d'uso non corretto (nel quale l'orologio è soggetto agli effetti di forte elettricità statica o interferenze elettriche)
- (3) Durante malfunzionamenti o riparazioni

Introduzione

Congratulazioni per il vostro acquisto di questo orologio Citizen AQUALAND Eco-Drive. Si raccomanda di leggere attentamente il presente manuale prima di utilizzare il vostro orologio, al fine di assicurarsi di utilizzarlo correttamente. Inoltre, riporre questo manuale in un luogo sicuro per futuri riferimenti se necessario.

1. Questo orologio è un modello combinato per subacquei, dotato di un misuratore di profondità dell'acqua incorporato.
 - (1) Questo orologio è dotato di un sensore di acqua che commuta automaticamente l'orologio alla modalità di immersione quando viene rilevata la presenza di acqua.
 - (2) Durante l'immersione vengono visualizzati i seguenti parametri:
 - La profondità attuale, l'orario attuale, la temperatura attuale dell'acqua, il tempo di immersione e la profondità massima, vengono visualizzati sul display digitale.
 - Il tempo di immersione trascorso viene indicato con la lancetta dei minuti.
 - La profondità massima viene indicata con la lancetta di funzione.
 - (3) Dopo l'immersione può essere eseguito quanto segue:
 - I dati di diario registrati durante l'immersione (inclusi il numero di diario, la data di immersione, la profondità massima, la temperatura minima dell'acqua e il tempo di immersione) possono essere richiamati.
2. Questo orologio è inoltre un modello a carica solare, dotato di una funzione di generazione di energia fotoelettrica (Eco-Drive).

Esporre l'orologio alla luce prima dell'uso

Caricare sufficientemente l'orologio esponendolo alla luce solare o altra sorgente luminosa prima dell'uso, finché la lancetta di funzione non indica il livello 5.

- Caricare l'orologio consentendo che la luce risplenda sulla cella solare (quadrante dell'orologio), riferendosi alla sezione "2. Riferimento generale per i tempi di carica" per le maggiori informazioni sull'indicatore del livello di carica e sui tempi di funzionamento continuo.
- Quando si esegue la carica con una lampada fluorescente o con una lampadina ad incandescenza, prestare attenzione a non consentire che l'orologio raggiunga una temperatura elevata ponendolo troppo vicino alla sorgente di luminosa. Se l'orologio viene esposto ad una temperatura di 60°C o superiore, il display digitale diverrà bianco e non visualizzerà nulla. Esso ritornerà normale quando l'orologio viene riportato alla temperatura ordinaria.

Lancetta di funzione

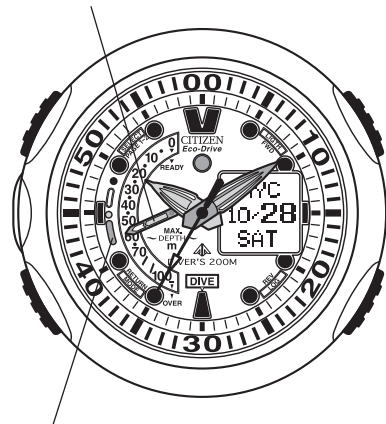

Livello di carica - "Livello 5"

Caratteristiche

Questo orologio è dotato di varie funzioni pratiche per l'attività subacquea.

1. La misurazione inizia automaticamente, e sul display digitale vengono visualizzati i parametri che comprendono la profondità, la temperatura dell'acqua, il tempo di immersione e la profondità massima, indossando semplicemente l'orologio ed entrando in acqua.
2. Varie funzioni di avvertimento vengono fornite per l'immersione in sicurezza.
 - (1) Quando si supera la profondità impostata suona un allarme di profondità e la spia LED lampeggia, e anche quando si supera il tempo di immersione prestabilito suona un allarme con la spia LED lampeggiante.
 - (2) Un avvertimento di risalita "SLOW" viene visualizzato sul display digitale in caso di una risalita rapida.
3. Vengono registrati automaticamente in memoria fino ad un massimo di 20 serie di dati di diario di immersione.

Questo orologio è dotato di una pratica funzione Eco-Drive.

1. Questo orologio è un modello a carica solare che contiene una cella solare nel suo quadrante, che aziona l'orologio convertendo l'energia luminosa in energia elettrica.
2. Una volta caricato completamente, l'orologio continuerà a funzionare per circa sei mesi.
 - Il periodo di funzionamento continuo varia a seconda della frequenza con cui si usa l'allarme, l'illuminazione EL e le funzioni per l'immersione.
3. Per fornire energia a questo orologio è impiegata una pila secondaria compatibile con l'ambiente, che è completamente priva di mercurio ed altre sostanze tossiche.

4. Questo orologio è inoltre dotato delle funzioni descritte di seguito.

Funzione di indicatore del livello di carica:

Un'indicazione generale del livello di carica della pila secondaria viene visualizzata con la lancetta di funzione da uno dei sei livelli.

Funzione di avvertimento di carica insufficiente: La lancetta dei secondi inizia a muoversi ad intervalli di due secondi, e viene visualizzato [ : Simbolo di carica insufficiente] sul display digitale, per indicare che l'orologio è insufficientemente carico.

Risparmio energia 1: La lancetta dei secondi si ferma alla posizione 12:00 allo scopo di ridurre il consumo di energia.

Risparmio energia 2: Le lancette delle ore, dei minuti e dei secondi si fermano alla posizione 12:00 per ridurre ulteriormente il consumo di energia.

Funzione di prevenzione sovraccarica: La funzione di prevenzione sovraccarica si attiva per prevenire che l'orologio venga ulteriormente caricato quando la pila secondaria diviene completamente carica.

Altre funzioni pratiche

1. **Funzione di orario di viaggio:** Questa funzione vi consente di visualizzare facilmente l'orario locale quando si viaggia in paesi esteri o per affari. Inoltre, può essere impostata l'ora legale per ciascuna città.
2. **Allarme:** Questo orologio è dotato di tre modi di allarme (I toni di allarme sono differenti).
3. **Funzione di illuminazione EL:** L'orologio è dotato di una funzione di illuminazione EL per rendere più facile visualizzare il display in luoghi oscuri.
4. **Display digitale wide:** È impiegato un display a matrice di punti di facile leggibilità, con ampio angolo visivo.

Nomi dei componenti

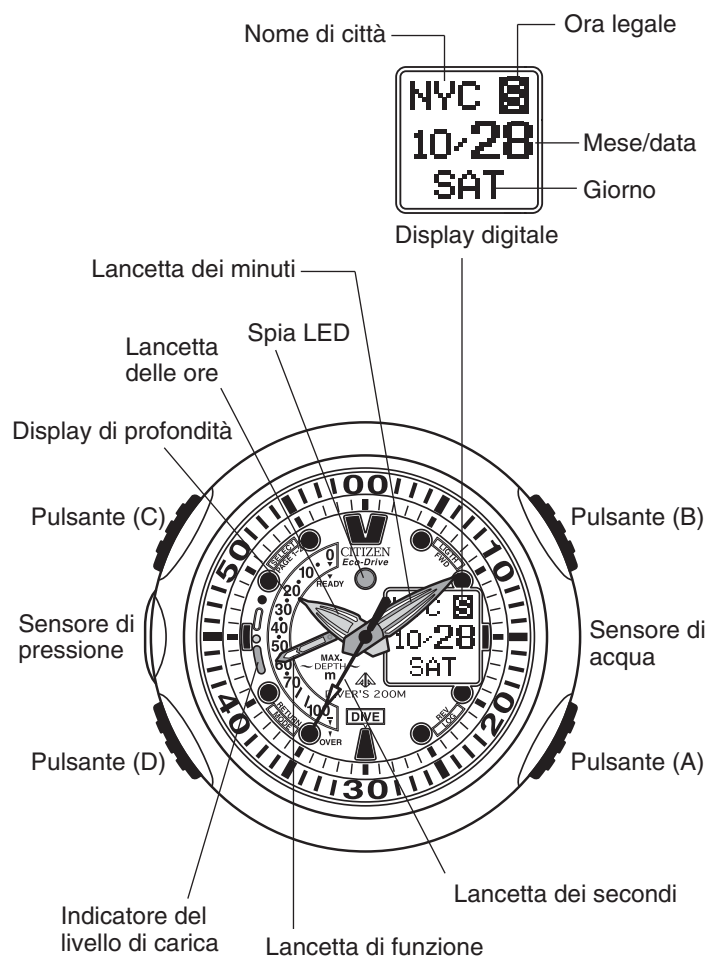

Le illustrazioni mostrate in questo manuale potrebbero differire dall'orologio che avete acquistato.

[Display digitale]





- Come display digitale è utilizzato un display a matrice di punti che impiega un cristallo liquido nematico.
- Tale cristallo liquido nematico scorre automaticamente il display dall'alto in basso quando si visualizza una modalità o si eseguono correzioni. Sebbene il display possa apparire tremolante durante lo scorrimento, questo non è indice di malfunzionamento. Inoltre, il tempo di scorrimento del display differisce a seconda della modalità e dello stato di correzione.
- Quando l'orologio raggiunge una temperatura di 60°C o superiore, il display non viene più visualizzato. La visualizzazione riprende non appena la temperatura dell'orologio ritorna ai valori normali.

Indicatore del livello di carica e periodi di funzionamento continuo

L'indicatore del livello di carica (valore di riferimento) consente di verificare le condizioni di carica della pila secondaria tramite la lancetta di funzione. L'indicatore del livello di carica è suddiviso in sei livelli. Il livello indicato dalla lancetta di funzione rappresenta il livello di carica attuale della pila secondaria.

Cercare di mantenere l'orologio sempre carico fino al livello 5.

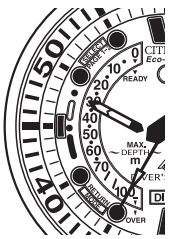
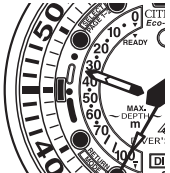
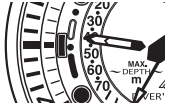
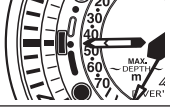
Livelli di carica della pila secondaria

Livello	Indicatore del livello di carica	Periodo di funzionamento continuo (riferimento)	Descrizione del funzionamento dell'orologio al livello di carica indicato
Livello 0		Circa 2 giorni	<ul style="list-style-type: none"> • L'orologio è insufficientemente carico. Esso non può essere impiegato per l'immersione. Ricaricare subito l'orologio. • Viene visualizzato "Charge" e la lancetta dei secondi si muove ad intervalli di 2 secondi. • La misurazione della profondità dell'acqua viene interrotta se l'indicatore del livello di carica scende al livello 0 (i dati di diario non vengono registrati in memoria). • L'orologio non può essere commutato ad altri modi, come il modo di orario di viaggio e di allarme. • L'illuminazione EL non si attiva.
Livello 1		Circa 4 giorni	<ul style="list-style-type: none"> • Il sensore di acqua non si attiva e l'orologio non può essere utilizzato per l'immersione a causa della carica insufficiente. • L'orologio non può essere usato nella modalità standard. • Quando il livello di carica scende al livello 1 durante la misurazione di profondità, viene visualizzato il simbolo di carica insufficiente sul display digitale. • L'illuminazione EL non si attiva.
Livello 2		Circa 7 giorni	<ul style="list-style-type: none"> • Il livello di carica rimanente nella pila secondaria è basso. • L'orologio può essere impiegato per circa 1 ora di immersione. • L'illuminazione EL non si attiva.
Livello 3		Circa 2 mesi	<ul style="list-style-type: none"> • Tutte le funzioni possono essere azionate.
Livello 4		Circa 4 mesi	
Livello 5		Circa 6 mesi	

1. Lettura dell'indicatore del livello di carica

Il livello di carica della pila secondaria cambia a seconda delle condizioni dell'uso, del trascorrere del tempo e della maniera in cui l'orologio viene ricaricato.

- Il livello di carica della pila secondaria (valore di riferimento) e i cambiamenti dell'indicatore del livello di carica sono rappresentati schematicamente nelle illustrazioni. Il design potrebbe differire leggermente a seconda del modello.

2. Riferimento generale per i tempi di carica

Il tempo richiesto per la carica varia a seconda del modello dell'orologio (colore del quadrante, ecc.). I tempi di carica riportati di seguito servono solo come riferimento.

Illuminanza (lx)	Ambiente	Tempo di carica		
		Tempo di carica approssimativo richiesto per 1 giorno di funzionamento	Tempo di carica dall'arresto fino al movimento della lancetta delle ore	Tempo di carica dallo stato di arresto fino alla carica completa
500	All'interno di generico ufficio	Circa 3,5 ore	Circa 30 ore	----
1.000	60 - 70 cm sotto una lampada fluorescente (30 W)	Circa 2 ore	Circa 15 ore	----
3.000	20 cm sotto una lampada fluorescente (30 W)	Circa 35 minuti	Circa 6 ore	Circa 150 ore
10.000	All'aperto, con tempo nuvoloso	Circa 10 minuti	Circa 2 ore	Circa 45 ore
100.000	All'aperto, in estate, sotto la luce solare diretta	Circa 2 minuti	Circa 45 minuti	Circa 9,5 ore

- Cercare di ricaricare l'orologio prima che divenga insufficientemente carico. Non c'è alcun rischio di sovraccaricare dell'orologio, e non ha importanza quanto frequentemente viene caricato (funzione di prevenzione sovraccarica). Si raccomanda di provare di ricaricare l'orologio quotidianamente.

3. Periodo di funzionamento continuo

Questo orologio continuerà a funzionare per circa sei mesi quando è completamente carico.

[NOTA]

- Il periodo di funzionamento continuo di questo orologio diviene più breve a seconda della frequenza con cui si utilizzano la modalità di immersione, gli allarmi di immersione, l'illuminazione EL e le altre funzioni di questo orologio.
- Permettendo che l'orologio si bagni all'infuori delle occasioni di immersione, si causa l'attivazione del sensore di acqua, e di conseguenza si abbrevia il periodo di funzionamento continuo.

Funzioni esclusive per orologi a carica solare

Quando l'orologio diviene insufficientemente carico, cambia dalla visualizzazione normale delle lancette alla visualizzazione di avvertimento di carica insufficiente (la lancetta dei secondi si muove ad intervalli di 2 secondi e viene visualizzato "Charge" sul display digitale). Ricaricare l'orologio esponendolo alla luce, riferendosi alla sezione "2. Riferimento generale per i tempi di carica", finché la lancetta di funzione indica il livello 5.

[Visualizzazione normale delle lancette]

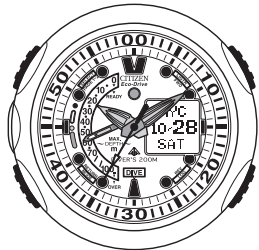

Quando l'orologio diviene insufficientemente carico in seguito alla mancata esposizione alla luce

Quando si carica l'orologio esponendo alla luce

[Visualizzazione di avvertimento di carica insufficiente]

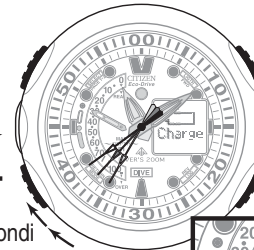

2 secondi
2 secondi

Se si continua ad usare l'orologio senza caricarlo

[Fermo]

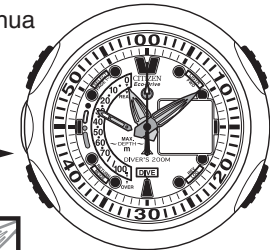

La lancetta dei secondi si arresta alla posizione di 0 secondi

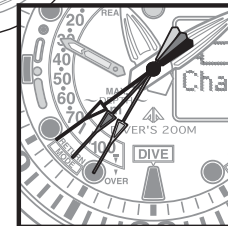

La lancetta dei secondi si muove ad intervalli di 2 secondi

Caricare l'orologio esponendo alla luce finché la lancetta di funzione non indica un livello di carica 5. Usare l'orologio dopo aver prima reimpostato l'orario e la data.

[Funzione di avvertimento di carica insufficiente]

Quando l'orologio diviene insufficientemente carico, la lancetta dei secondi cambia dal movimento ad intervalli di 1 secondo al movimento ad intervalli di 2 secondi. Sono inoltre visualizzati sul display digitale il simbolo della pila e l'indicazione "Charge".

Se si continua ad utilizzare l'orologio mentre è insufficientemente carico, esso si fermerà dopo circa 2 giorni. Esporre subito l'orologio alla luce e ricaricarlo fino al livello 5.

<Se l'orologio diviene insufficientemente carico, le funzioni dell'orologio vengono limitate come segue.>

- Il sensore di acqua non si attiva e l'orologio non può essere utilizzato per le immersioni.
- Il modo non può essere cambiato, e le correzioni e impostazioni non possono essere eseguite anche premendo i pulsanti.
- L'allarme non suona.
- L'illuminazione EL non si attiva.



[Funzione di prevenzione sovraccarica]

La funzione di prevenzione sovraccarica si attiva automaticamente quando il quadrante dell'orologio (cella solare) viene esposto alla luce e la pila secondaria è completamente carica, allo scopo di prevenire che la pila venga ulteriormente caricata. La pila secondaria, la precisione, le funzioni e le prestazioni dell'orologio non subiscono alcun effetto, indifferentemente da quanto l'orologio venga caricato.

[Funzione di risparmio energia 1] ... La lancetta dei secondi si arresta alla posizione di 0 secondi quando viene attivata la funzione di Risparmio energia 1.

Quando l'energia non è generata, come conseguenza che l'orologio non è più esposto alla luce per due ore consecutive nella modalità standard, la lancetta dei secondi si arresta alla posizione di 0 secondi e l'orologio entra automaticamente al modo di risparmio energia, per ridurre il consumo di energia.

<Le lancette e il display digitale appaiono come descritto sotto.>

- Lancetta dei secondi: Ferma alla posizione di 0 secondi.
- Lancette delle ore e dei minuti: Continuano a mantenere l'orario attuale.
- Lancetta di funzione: Indica il livello di carica.
- Display digitale: Visualizza il nome della città e la data.
- L'allarme suona all'orario di allarme impostato.

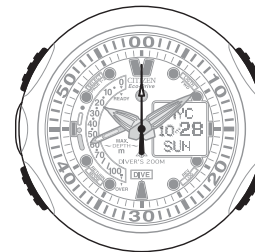

<La lancetta dei secondi si arresta alla posizione di 0 secondi>

Annullamento della funzione di Risparmio energia 1:

- Risparmio energia 1 è annullato quando la cella solare viene esposta alla luce e l'orologio riprende a generare l'energia, oppure premendo un pulsante per attivare l'orologio.
- Risparmio energia 1 è annullato anche quando il sensore di acqua viene attivato e l'orologio commuta alla modalità di immersione.

Quando viene annullata la funzione di Risparmio energia 1, la lancetta dei secondi avanza rapidamente all'orario corrente (secondi) e inizia il movimento ad intervalli di 1 secondo.

[Funzione di risparmio energia 2] ... Le lancette delle ore e dei minuti si arrestano alla posizione 12:00 quando viene attivato Risparmio energia 2.

Se l'orologio rimane nel modo di risparmio energia 1 per 7 giorni, esso commuta alla modalità di risparmio energia 2 per ridurre ulteriormente il consumo di energia.

<Le lancette e il display digitale appaiono come descritto sotto.>

- Lancetta dei secondi: Ferma alla posizione di 0 secondi.
- Lancette delle ore e dei minuti: Ferme alla posizione 12:00.
- Lancetta di funzione: Indica il livello di carica quando l'orologio è entrato al modo di risparmio energia 2.
- Display digitale: L'intero display si spegne.

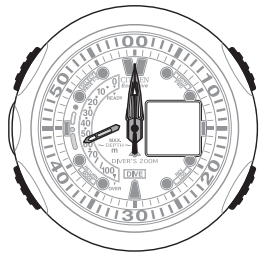

<Le lancette delle ore e dei minuti si arrestano alla posizione 12.00 assieme alla lancetta dei secondi>

Annullamento della funzione di Risparmio energia 2:

- Risparmio energia 2 è annullato sia quando la cella solare viene esposta alla luce e l'orologio inizia a generare energia. Non è possibile annullare questa funzione premendo uno dei pulsanti. Inoltre, la funzione non viene annullata neanche quando il sensore di acqua viene a contatto con l'acqua.

Quando la funzione di risparmio energia 2 è annullata, ogni lancetta avanza rapidamente all'orario corrente (secondi) e inizia a segnare l'orario. Il display digitale ritorna alla visualizzazione del nome della città e della data.

Modi di visualizzazione dell'orologio (Funzioni)

[Modalità standard]

L'orologio è normalmente utilizzato in questa modalità. La modalità standard comprende i modi indicati di seguito.

1. Modo orario/data

- Le lancette indicano l'orario mentre il display digitale visualizza il nome della città e la data.

2. Modo di superficie

- Visualizza il tempo trascorso dal completamento dell'immersione più recente (fino a 24 ore).
- Il modo di superficie non viene più visualizzato dopo la misurazione per 24 ore.

3. Modo orario di viaggio

- Vengono visualizzati l'orario e la data per una città differente da quella del modo orario/data.

4. Modi di allarme 1, 2 e 3

- Per ogni allarme vengono visualizzati l'orario impostato e il nome della città.

5. Modo di impostazione degli allarmi di immersione

- Può essere utilizzato per impostare la profondità e il tempo di immersione.

6. Modo di richiamo del diario di immersione

- Questo modo viene utilizzato per confermare i dati di diario automaticamente registrati durante la modalità di immersione.

7. Modo di controllo della posizione di riferimento

- Indica le posizioni di riferimento delle lancette dell'orologio.

[Modalità di immersione]

Quando il sensore dell'acqua rileva la presenza di acqua, l'orologio commuta automaticamente a Pronto per l'immersione "visualizzazione di READY". Questo modo cambia nella maniera descritta di seguito, dipendentemente dallo stato di immersione. Tuttavia, l'orologio non commuterà alla modalità di immersione se è insufficientemente carico.

1. Stato di Pronto per l'immersione 1

- "READY" e "ready" vengono visualizzati alternativamente sul display digitale.
- Ogni lancetta continua ad indicare il modo precedente a Pronto per l'immersione 1.

Esempio: Durante la visualizzazione dell'orario e della data viene visualizzato l'orario attuale.

Inoltre, quando il sensore di acqua è disattivato e il modo di Pronto per l'immersione 1 è annullato, l'orologio ritorna al modo precedente.

2. Stato di Pronto per l'immersione 2

- L'orologio cambia allo stato di Pronto per l'immersione 2, quando la profondità dell'acqua rimane sotto i 50 cm durante lo stato di Pronto per l'immersione 1.
- Display digitale: Visualizza alternativamente "orario attuale" e "READY".
- Lancette delle ore e dei minuti: Si spostano alla posizione 12:00 e si arrestano.
- Lancetta dei secondi: Indica l'orario attuale (secondi).
- Lancetta di funzione: Si sposta alla posizione 0 sulla scala di profondità e si arresta.

3. Stato di misurazione della profondità dell'acqua

- Sul display digitale vengono visualizzati l'orario attuale, la profondità, la temperatura dell'acqua e il tempo di immersione.
 - Lancetta delle ore: Si arresta alla posizione 6:00 per indicare che è in corso la misurazione della profondità dell'acqua.
 - Lancetta dei minuti: Indica il tempo di immersione trascorso (minuti).
(Esso continua ad indicare il tempo trascorso anche dopo la misurazione per 60 minuti.)
 - Lancetta dei secondi: Indica l'orario attuale (secondi).
 - Lancetta di funzione: Indica la profondità più recente.
- La posizione dove viene visualizzata la "profondità attuale" o la "profondità massima" commuta automaticamente quando la posizione della lancetta dei minuti è tra 15 e 30 minuti.**

<Quando la lancetta dei minuti indica un tempo non compreso tra 15 e 30 minuti>

<Quando la lancetta dei minuti indica tra 15 e 30 minuti>



Profondità attuale

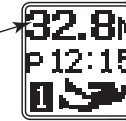

Profondità attuale

4. Quando si ritorna a bassa profondità compresa entro 1 m dopo l'immersione

- L'orologio rimane nello stato di misurazione della profondità dell'acqua (la profondità visualizzata è 0 m).
- L'orologio commuta al modo di superficie quando la visualizzazione di 0 m continua per 10 minuti o più dopo l'immersione, o premendo il pulsante (D) mentre è visualizzato 0 m.

<Quando si ritorna a bassa profondità compresa entro 1 m>



Profondità attuale

Commutazione del modo

- Il modo dell'orologio commuta nell'ordine di Orario/data, Superficie, Orario di viaggio, Allarme 1, Allarme 2, Allarme 3, Impostazione degli allarmi di immersione, Richiamo del diario di immersione e Controllo della posizione di riferimento, ogni volta che si preme il pulsante (D).
- Quando il sensore di acqua rileva la presenza dell'acqua, l'orologio commuta automaticamente allo "Stato di Pronto per l'immersione 1" della modalità di immersione.

[Operazioni con i pulsanti]

- **Il modo non può essere cambiato premendo un pulsante mentre è in corso il cambiamento del modo o mentre le lancette stanno muovendosi per eseguire una correzione. Premere il pulsante che si desidera solo dopo aver atteso che le lancette si siano fermate alle loro posizioni predefinite.**

[NOTA]

- Il modo di superficie non viene più visualizzato dopo la misurazione per 24 ore.
- L'orologio ritorna automaticamente al modo di orario/data da un qualsiasi altro modo, quando non viene premuto nessuno dei pulsanti per circa 1 minuto.
- L'orologio ritorna automaticamente al modo di orario/data dal modo di controllo della posizione di riferimento, quando non viene premuto nessuno dei pulsanti per circa 10 minuti.
- L'orologio non cambierà alla modalità di immersione neanche se il sensore di acqua diviene bagnato, mentre appare "Charge : Insufficientemente carico" o "☒ : simbolo di errore" ed è stata attivata una funzione di avvertimento.

Fare attenzione a non toccare il sensore di acqua quando si commuta la modalità. Non sarà possibile commutare la modalità se l'orologio è entrato nella modalità di immersione dopo aver toccato il sensore di acqua prima della commutazione. Se l'orologio è entrato nella modalità di immersione, attendere finché l'orologio non ritorna al modo di orario/data.

[Modalità standard]

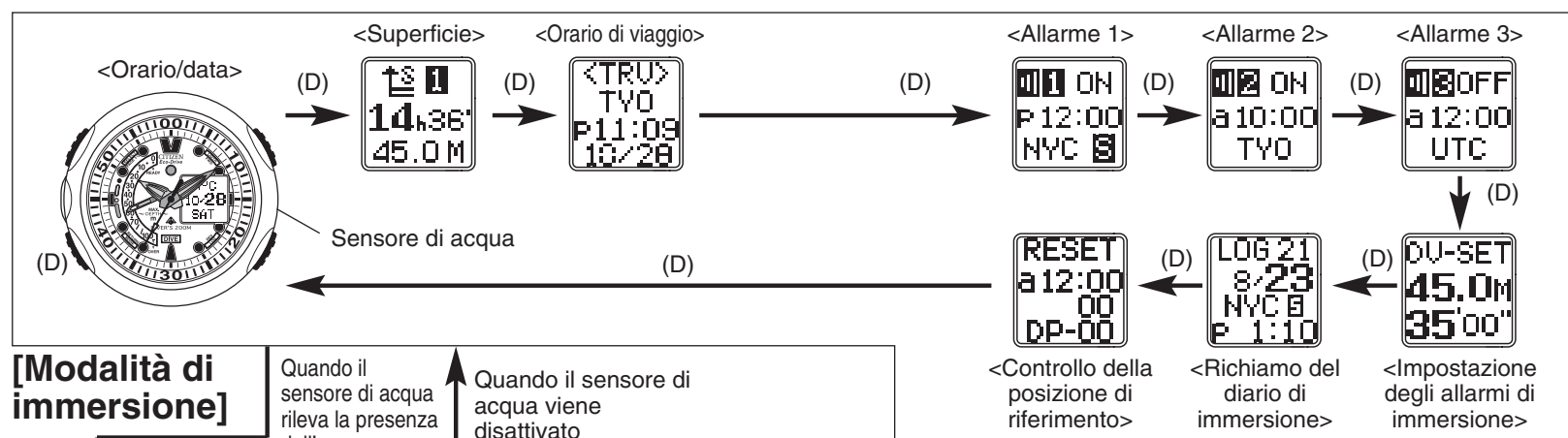

[Modalità di immersione]

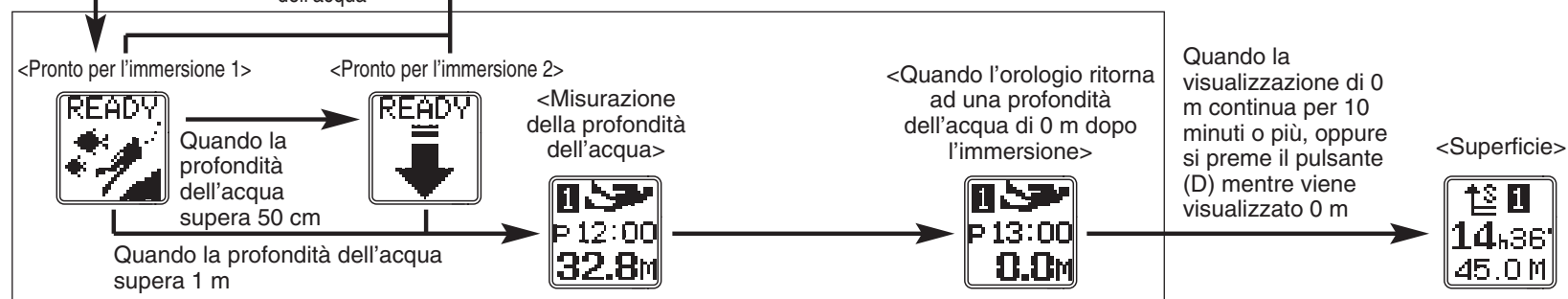

|| Uso della modalità standard

1. Uso del modo orario/data

Questo modo indica l'orario con le lancette e visualizza la data sul display digitale. La lancetta di funzione indica il livello di carica della pila secondaria.

A. Impostazione dell'orario e della data

• L'orario analogico non può essere corretto indipendentemente. L'orario analogico viene corretto automaticamente quando si corregge l'orario digitale.

- (1) L'orologio entra nello stato di correzione premendo il pulsante (C) per circa 2 secondi nel modo orario/data.
 - Display digitale: Cambia a "secondi" e lampeggia.
 - Lancette di ore, minuti e secondi: Si spostano alla posizione 12:00 e si arrestano.
 - Se la lancetta dei secondi non si arresta alla posizione di 12:00, premere il pulsante (B) per impostarla a 12:00. La lancetta dei secondi si sposta di 1 secondo quando viene premuto il pulsante (B). Premendo continuamente il pulsante (B), la lancetta dei secondi si sposta in modo continuo.
- (2) Ogniqualvolta si preme il pulsante (C) la posizione lampeggiante sul display cambia nell'ordine mostrato sotto.

- (3) Correggere la posizione lampeggiante premendo il pulsante (B) o pulsante (A).
 - La visualizzazione si sposta in avanti di un passo ogni volta che si preme il pulsante (B).
 - La visualizzazione si sposta indietro di un passo ogni volta che si preme il pulsante (A).
 - Premendo continuamente entrambi pulsanti, la visualizzazione avanza rapidamente.
- (4) L'orologio ritorna direttamente alla visualizzazione normale premendo il pulsante (D) nello stato di correzione.

((C)) : Premere il pulsante (C) per circa 2 secondi.
(C) : Premere il pulsante (C) una volta.

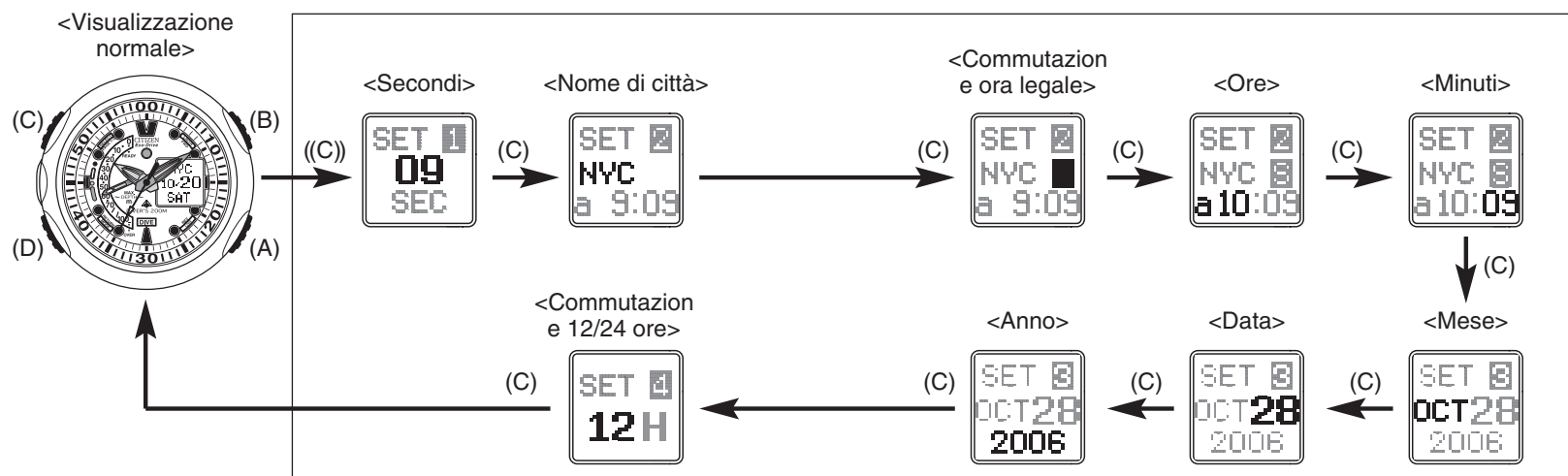

- La visualizzazione ritorna a “0 secondi” quando si preme il pulsante (A) durante la correzione dei “secondi digitali”. La lancetta dei secondi si sposta quando si preme il pulsante (B). Assicurarsi sempre di correggere i “secondi digitali” con il pulsante (A).
- Per informazioni sui nomi delle città riferirsi alla sezione “Città visualizzate”.
- La visualizzazione per l’ora legale e l’orario espresso in 12/24 ore, cambia ogniqualvolta si preme il pulsante (A) o il pulsante (B).
- Quando è impostata l’ora legale, l’orario avanza di 1 ora rispetto all’orario attuale, e viene visualizzato “S” sul display.
- L’ora legale non può essere impostata per UTC (Tempo Universale Coordinato).
- Il mese viene visualizzato con tre caratteri (JAN, FEB, ... DEC) durante la correzione, e visualizzato con i numeri (1, 2, ... 12) quando l’orologio viene riportato alla visualizzazione normale.
- L’anno viene visualizzato e può essere impostato dal 2000 al 2099.
- Il giorno viene corretto automaticamente correggendo l’anno, il mese e la data.
- Fare attenzione ai simboli AM (a) e PM (p) quando l’orologio è stato impostato alla visualizzazione dell’orario espresso in 12 ore.
- L’orologio ritorna automaticamente alla visualizzazione normale quando non viene premuto nessuno dei pulsanti per circa 1 minuto nello stato di correzione (display lampeggiante).

2. Uso del modo di superficie

Il modo di superficie visualizza il tempo trascorso dal completamento dell’immersione più recente (tempo di riposo in superficie). Questo modo misura il tempo trascorso fino a 24 ore, e non viene più visualizzato dopo che la misurazione è stata completata.

AVVERTENZA

- **Evitare di volare in aeroplano mentre è attivato il modo di superficie.**

Intraprendere un viaggio in aeroplano senza aver consentito un adeguato periodo di riposo dopo l’immersione, ne può conseguire il rischio di malattia da decompressione. Non c’è nessun metodo per prevenire completamente la malattia da decompressione causata dal volo in un aeroplano dopo l’immersione.

[Modo di superficie]

- **Display digitale:** Display 1: Visualizza il tempo in superficie e la profondità massima.
Display 2: Visualizza il tempo in superficie e il tempo di immersione.
- **Lancette di ore, minuti e secondi:** Indicano l’orario nel modo di orario/data.
- **Lancetta di funzione:** Indica il livello di carica.

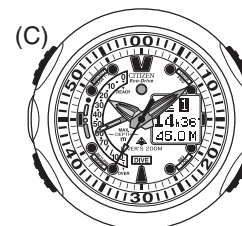

Modo di superficie

- La visualizzazione può essere commutata premendo il pulsante (C).

<Visualizzazione 1> <Visualizzazione 2>

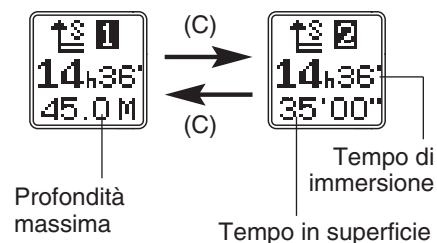

[Il simbolo di misurazione in superficie è visualizzato nel modo orario/data, durante il funzionamento del modo di superficie.]

<Visualizzazione di orario/data>



Simbolo di superficie

[NOTA]

- Quando durante la visualizzazione del modo di superficie il tempo misurato raggiunge 24 ore 00 minuti, il modo di superficie si conclude e viene visualizzato il modo orario/data. Dopo quel momento, il modo di superficie non viene più visualizzato.

3. Uso del modo orario di viaggio

Questo modo viene impiegato per visualizzare l'orario e la data di una città prescelta, selezionando un nome di città da UTC tra le 42 città registrate in questo orologio.

- Display digitale: Visualizza il nome della città selezionata e l'orario e la data di quella città.
- Lancette di ore, minuti e secondi: Indicano l'orario nel modo di orario/data.
- Lancetta di funzione: Indica il livello di carica.

A. Impostazione dell'orario di viaggio

- (1) Premendo il pulsante (C) per circa 2 secondi nel modo orario di viaggio, lampeggia un nome di città.
 - Le lancette delle ore e dei minuti si spostano alla posizione 12:00 e si arrestano.
- (2) Cambiare il nome della città premendo il pulsante (A) o il pulsante (B).
 - Quando si preme pulsante (B), i nomi di città vengono richiamati nell'ordine spostandosi nella direzione in cui si incrementa la differenza di orario. Mentre quando si preme pulsante (A) i nomi di città vengono richiamati nell'ordine spostandosi nella direzione in cui diminuisce la differenza di orario.
 - Il nome di città può essere scambiato continuamente mantenendo premuto uno dei due pulsanti.
 - Per informazioni sulle città visualizzate da questo orologio, riferirsi alla sezione "Città visualizzate".
- (3) L'orologio entra nello stato di correzione dell'ora legale premendo il pulsante (C).
 - Il simbolo "S" (impostazione dell'ora legale) o il simbolo "■" (ora legale annullata) lampeggiano.
- (4) Eseguire la correzione premendo il pulsante (A) o il pulsante (B).
 - I simboli "S" e "■" si scambiano tra loro ogni volta che si preme un pulsante.
- (5) L'orologio ritorna direttamente alla visualizzazione normale dell'orario di viaggio premendo il pulsante (D) nello stato di correzione.

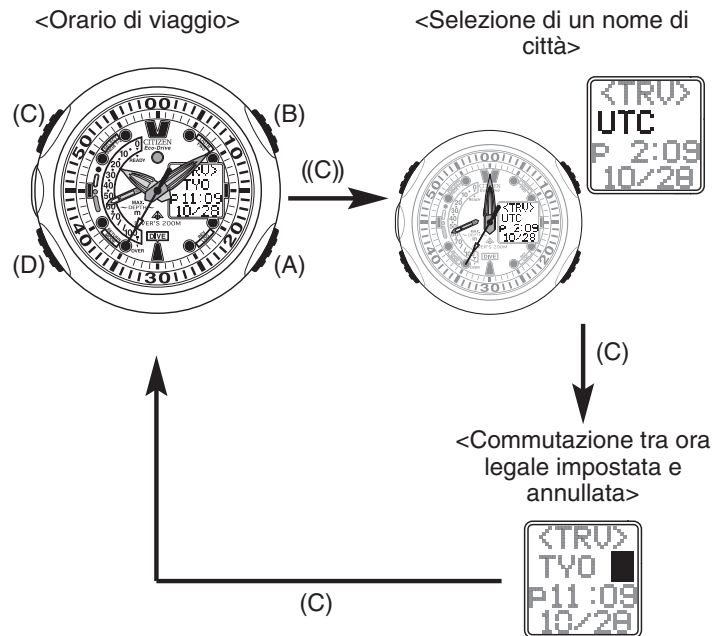

B. Commutazione tra i modi di orario di viaggio e di orario/data

I nomi delle città e orari visualizzati nel modo orario di viaggio, possono essere commutati facilmente con i nomi delle città e orari visualizzati nel modo orario/data.

- L'orario e la data visualizzati nel modo orario di viaggio, per una città in cui si viaggia frequentemente, possono essere visualizzati direttamente nel modo orario/data selezionando quella città nel modo orario di viaggio e quindi commutando a quella determinata città quando si viaggia.
- L'orario e la data della città visualizzata nel modo orario/data, vengono trasferiti al modo orario di viaggio.

- L'impostazione per l'orario espresso in 12/24 ore è identica a quella per il modo orario/data.
- Quando si commuta all'ora legale nel modo orario di viaggio, essa viene anche applicata alla stessa città nel modo orario/data e modo di allarme.
- L'ora legale non può essere impostata per UTC (Tempo Universale Coordinato).
- Quando nessuno dei pulsanti viene premuto per 1 minuto nello stato di correzione, l'orologio ritorna automaticamente alla visualizzazione normale dell'orario di viaggio.
- L'orologio ritorna automaticamente al modo orario/data da qualsiasi altro modo, quando nessuno dei pulsanti viene premuto per circa 1 minuto nel modo di orario di viaggio.

<Procedura>

(1) Premere i pulsanti (A) e (C) simultaneamente per circa 2 secondi nel modo orario di viaggio.

- L'orario del modo orario di viaggio e l'orario del modo orario/data vengono scambiati tra loro.

Esempio: Tokyo (TYO) è impostata per orario di viaggio e New York (NYC) è impostata nel modo orario/data. Le visualizzazioni per queste due città possono essere scambiate tra loro come descritto sotto.

① Premere i pulsanti (A) e (C) simultaneamente per circa 2 secondi.

- Le lancette delle ore e dei minuti cambiano dall'orario di NYC all'orario di TYO.
- La visualizzazione di orario di viaggio cambia dall'orario e data di TYO all'orario e data di NYC.

(2) Quando si preme il pulsante (D) e l'orologio ritorna al modo orario/data:

- Le lancette delle ore e dei minuti visualizzano l'orario di TYO.
- Il display digitale cambia da NYC a TYO.

[Visualizzazione prima dello scambio]



[Visualizzazione dopo lo scambio]

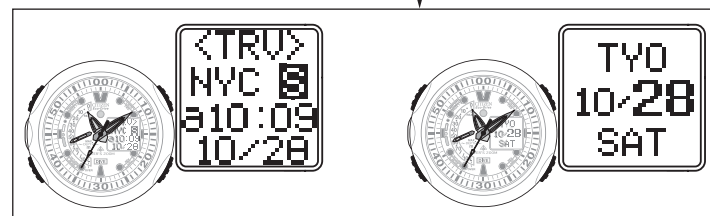

4. Uso del modo di allarme

Le procedure per l'impostazione dell'allarme e i modi di azionamento di Allarme 1, Allarme 2 e Allarme 3 sono identici. La differenza è solo nel tono di allarme.

- Display digitale: Visualizza il nome di città e l'ora di allarme impostata.
- Le lancette delle ore, minuti e secondi: Indicano l'orario nel modo orario/data.
- Lancetta di funzione: Indica il livello di carica.

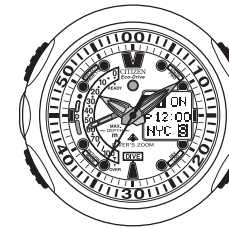

<Allarme ON>

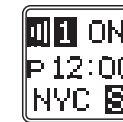

<Allarme OFF>



A. Impostazione dell'allarme

- (1) Quando si preme il pulsante (C) per circa 2 secondi nella visualizzazione normale del modo di allarme, lampeggia ON (attivato) o OFF (disattivato) sul display digitale e l'orologio entra nello stato di correzione.
 - Le lancette delle ore e dei minuti si spostano alla posizione 12:00 e si arrestano.
- (2) La posizione lampeggiante sul display cambia secondo l'ordine mostrato sotto, ogniqualvolta si preme il pulsante (C).

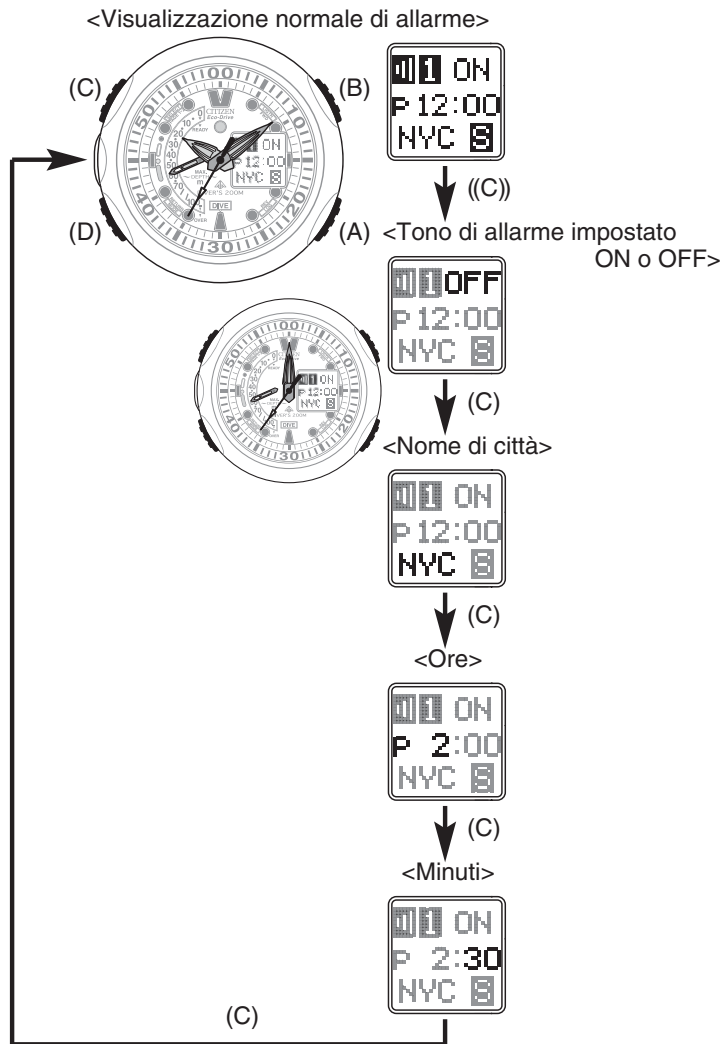

- (3) La posizione lampeggiante può essere corretta premendo il pulsante (A) o (B).
 - La visualizzazione si sposta in avanti di un passo ogni volta che si preme il pulsante (B).
 - La visualizzazione si sposta indietro di un passo ogni volta che si preme il pulsante (A).
 - Premendo continuamente uno dei pulsanti, si causa l'avanzamento rapido del display.
- (4) L'orologio ritorna direttamente alla visualizzazione normale di allarme premendo il pulsante (D) nello stato di correzione.
 - Le lancette delle ore e dei minuti ritornano all'orario nel modo di orario/data.

- Una volta che l'allarme è impostato a ON (attivato), suona per circa 15 secondi ogni giorno alla stessa ora.
- Qualora l'allarme è impostato a ON quando è visualizzato il modo orario/data, l'allarme suona quando viene raggiunto l'orario impostato, e mentre l'allarme sta suonando vengono visualizzati sul display digitale il nome della città e l'orario impostato.
- Premere qualsiasi pulsante per arrestare l'allarme mentre sta suonando.
- Il tono dell'allarme può essere monitorato premendo il pulsante (A) durante la visualizzazione normale di allarme.
- L'impostazione per l'orario espresso in 12/24 ore, è identica a quella per il modo orario/data.
- L'orologio ritorna automaticamente alla visualizzazione normale di allarme quando nessuno dei pulsanti viene premuto per circa 1 minuto nello stato di correzione (display lampeggiante).
- L'impostazione di attivazione/disattivazione per l'ora legale nei modi di orario/data e di orario di viaggio, viene applicata all'impostazione di attivazione/disattivazione per l'ora legale di ciascuna città.
- L'orologio ritorna automaticamente al modo orario/data da qualsiasi altro modo quando nessuno dei pulsanti viene premuto per circa 1 minuto durante la visualizzazione normale di allarme.
- L'allarme non suona durante l'immersione neanche se è stato impostato a ON.

|| Città visualizzate

I seguenti nomi di città sono registrati in questo orologio. Questi nomi di città vengono visualizzati in ciascuno dei modi di orario/data, orario di viaggio, allarme 1, allarme 2 e allarme 3 della modalità standard.

- Quando si corregge il nome della città in ciascuno dei modi, premendo il pulsante (B) i nomi delle città vengono visualizzati spostandosi nella direzione in cui si incrementa la differenza di orario, oppure premendo il pulsante (A) i nomi delle città vengono visualizzati spostandosi nella direzione in cui diminuisce la differenza di orario.

Display dell'orologio	Nome di città	Differenza di orario
UTC	Tempo universale coordinato	±0
LON	Londra	±0
PAR	Parigi	+1
ROM	Roma	+1
BER	Berlino	+1
MAD	Madrid	+1
CAI	Cairo	+2
JNB	Johannesburg	+2
ATH	Atene	+2
MOW	Mosca	+3
RUH	Riad	+3
THR	Teheran	+3.5
DXB	Dubai	+4
KBL	Kabul	+4.5
KHI	Karachi	+5
DEL	Delhi	+5.5
DAC	Dacca	+6
RGN	Yangon	+6.5
BKK	Bangkok	+7
SIN	Singapore	+8
HKG	Hong Kong	+8
BJS	Pechino	+8

← Quando si preme il pulsante (B)
Quando si preme il pulsante (A) ↑

Display dell'orologio	Nome di città	Differenza di orario
TYO	Tokyo	+9
SEL	Seul	+9
ADL	Adelaide	+9.5
SYD	Sydney	+10
NOU	Noumea	+11
AKL	Auckland	+12
SUV	Suva	+12
MDY	Midway	-11
HNL	Honolulu	-10
ANC	Anchorage	-9
LAX	Los Angeles	-8
YVR	Vancouver	-8
DEN	Denver	-7
CHI	Chicago	-6
MEX	Città del Messico	-6
NYC	New York	-5
YMQ	Montreal	-5
CCS	Caracas	-4
RIO	Rio de Janeiro	-3
FEN	Fernando de Noronha	-2
PDL	Azzorre	-1

|| Precauzioni durante l'immersione



AVVERTENZA

Usò dell'orologio per attività subacquea

La funzione di misurazione della profondità dell'acqua di questo orologio non ne consente l'uso come strumento di misurazione ufficiale. Il valore della profondità dell'acqua visualizzato sull'orologio deve essere utilizzato al solo scopo di riferimento.

L'attività subacquea è uno sport potenzialmente pericoloso. Quando si utilizza questo orologio per l'immersione, assicurarsi sempre di ricevere le corrette istruzioni e addestramento subacqueo da un istruttore certificato, e di osservare le regole dopo aver acquisito l'esperienza e l'abilità che si richiedono per le immersioni in sicurezza. Inoltre, assicurarsi di avere acquisito la completa padronanza dell'uso e del funzionamento di questo orologio. Persino l'immersione ricreativa può essere potenzialmente pericolosa. L'immersione senza un corretto o adeguato addestramento può condurre a incidenti gravi o mortali.

1. **Quando si impiega questo orologio per l'immersione, assicurarsi di possedere un'appropriata comprensione delle procedure d'uso e funzionamento dell'orologio e di osservare tali procedure.** L'uso di questo orologio in maniera contraria a quella descritta nel presente manuale dell'utilizzatore potrebbe impedirne il corretto funzionamento.
2. **Assicurarsi sempre di ispezionare tutte le funzioni di questo orologio prima dell'immersione, per verificare che operino correttamente.**
3. **Nel caso di uso di questo orologio assicurarsi sempre di impiegare l'orologio in combinazione con altri strumenti per l'immersione (come una tabella di immersione, misuratore di pressione residua o misuratore di profondità dell'acqua).** Improvvise variazioni atmosferiche e cambiamenti della temperatura dell'acqua possono produrre un effetto sulla visualizzazione e sulle prestazioni dell'orologio. Le funzioni di immersione di questo orologio non sono destinate a prevenire la malattia da decompressione. Questo orologio è finalizzato solo a visualizzare informazioni da utilizzarsi come riferimento per minimizzare il rischio di malattia da decompressione, e non è finalizzato a garantire la sicurezza dell'utilizzatore.



4. **L'uso di questo orologio per l'attività subacquea, è limitato alle immersioni ricreative (immersioni di non decompressione) con una temperatura dell'acqua compresa tra 0°C e +40°C.**
Non utilizzare questo orologio per i seguenti tipi di immersione:
 - Immersioni all'infuori della gamma di temperatura riportata sopra
 - Immersioni con decompressione
 - Immersioni in saturazione che utilizzano gas elio
5. **Sebbene questo orologio sia in grado di misurare la profondità fino a 100 m, non immergersi oltre il limite di profondità di 40 m durante un'immersione ricreativa.** Si raccomanda che l'immersione ricreativa non superi una profondità di 18 m.
6. **Consentire un margine sufficiente durante l'immersione, rispettando il tempo limite di immersione di non decompressione.**
7. **Eeguire sufficienti soste di sicurezza e soste di decompressione.** Anche nel caso di immersione di non decompressione, provare ad eseguire una sosta di sicurezza alla profondità di 5 m per garantire la sicurezza.
8. **Non prestare o avere in comune l'orologio con un'altra persona quando si rimane in superficie (durante il funzionamento del modo di superficie).** Inoltre, i dati visualizzati sull'orologio non devono mai essere utilizzati come dati per un'altro subacqueo.
9. **Assicurarsi di consentire un sufficiente periodo di riposo dopo l'immersione, in accordo con le regole di immersione, allo scopo di garantire la sicurezza.** Volando in aeroplano o spostandosi ad alta quota senza consentire un sufficiente periodo di riposo dopo l'immersione, può provocare il rischio di malattia da decompressione.



PROIBITO

Casi proibiti di uso durante l'immersione

Non utilizzare questo orologio per l'attività subacquea nei seguenti casi.

1. **Quando viene visualizzato sul display il simbolo [ : simbolo di errore] di immersione proibita.**
L'orologio non commuterà alla modalità di immersione se viene visualizzato il simbolo di errore.
2. **Quando l'orologio è insufficientemente carico e viene visualizzato [] sul display.** Nel caso in cui l'orologio sia insufficientemente carico, non commuterà alla modalità di immersione neanche se ha inizio l'immersione.
3. **Quando l'orologio è fermo o malfunzionante.**
4. **Se l'orologio viene utilizzato oltre la gamma di temperatura garantita o ad un'altitudine superiore a 3.000 m.**
5. **Uso durante un comportamento pericoloso o in situazioni di rischio della vita.**
6. **Quando si utilizza in atmosfera di gas elio (come durante l'immersione in saturazione).**



AVVERTENZA

Precauzioni prima dell'immersione

1. **Assicurarsi sempre di ispezionare tutte le funzioni di questo orologio prima dell'immersione.**
 - La lancetta di funzione sta indicando il livello di carica 5 o superiore?
 - Sono visualizzati dei simboli di errore?
2. **Quando è presente una differenza estrema tra la temperatura dell'orologio e la temperatura dell'acqua, per prima cosa acclimatare l'orologio alla temperatura dell'acqua prima di usarlo immergendolo nell'acqua, per garantirne il preciso funzionamento.**
3. **Il cinturino è fissato stabilmente alla cassa dell'orologio?**
4. **Sono presenti incrinature, scalfiture o scheggiature nel cinturino o nel vetro?**
5. **L'orario e la data sono impostati correttamente?**
6. **La profondità di allarme e il tempo di allarme sono impostati correttamente?**



AVVERTENZA

Precauzioni durante l'immersione

- 1. Evitare di risalire in superficie troppo rapidamente.**
 - Una risalita rapida può causare malattia da decompressione e altri effetti dannosi sull'organismo. Mantenere un rateo di risalita di sicurezza.
- 2. Si prega di notare che quando si è sott'acqua, potrebbe risultare difficoltoso udire il tono dell'allarme di profondità o altri toni di allarme, dipendentemente dalle condizioni circostanti e ambientali.** Se ciò accade, controllare la spia LED mentre si ascolta il tono di allarme.
- 3. Nell'eventualità dovesse accadere che l'orologio non funzioni correttamente sott'acqua, iniziare a risalire immediatamente in superficie.**
 - Iniziare a risalire immediatamente osservando un rateo di risalita non superiore a 9 m/minuto.
- 4. Eseguire l'immersione consentendo un margine sufficiente per il tempo limite di non decompressione allo scopo di garantire la sicurezza.**
- 5. Nell'eventualità che dovesse verificarsi un'immersione con decompressione, iniziare immediatamente a risalire in superficie osservando un rateo di risalita non superiore a 9 m/minuto.**
- 6. Risalendo, assicurarsi sempre di eseguire le soste di decompressione conformemente alla tabella di immersione per garantire la sicurezza.**



AVVERTENZA

Precauzioni dopo l'immersione

- 1. Evitare di viaggiare in aeroplano mentre è attivato il modo di superficie.**
 - Assicurarsi di riposare sufficientemente dopo l'immersione.
 - Si raccomanda di evitare di volare per almeno 24 ore dopo il completamento dell'immersione.
- 2. Sciacquare attentamente qualsiasi residuo di acqua di mare, fango o sabbia aderiti all'orologio, e quindi rimuovere qualsiasi presenza di umidità in eccesso con un panno asciutto.**
- 3. Rimuovere qualsiasi detrito o sporcizia intrappolati nel sensore di pressione.**
 - Se sono rimasti intrappolati detriti nel sensore di pressione, sciacquarli via con acqua pulita.
 - Non rimuovere la copertura del sensore o colpire il sensore di pressione con un oggetto appuntito. Inoltre, non soffiare aria sul sensore di pressione con una pistola ad aria compressa.
 - Si prega di rivolgersi presso un nostro centro assistenza se i detriti non possono essere rimossi.
- 4. Assicurarsi sempre di conservare (registrare) i dati di diario importanti separatamente.**

Termini di immersione

1. Immersione

<Immersione di non decompressione e tempo limite di non decompressione (NDL)>

L'immersione di non decompressione (No-Decompression Limit: NDL) si riferisce all'immersione durante la quale il subacqueo è in grado di risalire in superficie senza eseguire soste di decompressione durante la risalita, a seguito del completamento di un'immersione. Il tempo limite durante il quale è consentita l'immersione di non decompressione, viene riferito come tempo limite di non decompressione. Il tempo limite di non decompressione varia in relazione alla profondità e al tempo di immersione della precedente immersione.

<Immersione con decompressione>

Si riferisce all'immersione oltre il tempo limite di non decompressione. L'immersione con decompressione è estremamente pericolosa a causa dell'azoto che si accumula nel corpo oltre i livelli consentiti. Non intraprendere mai questo tipo di immersione.

<Sosta di decompressione>

Si riferisce alla sosta richiesta a scopo di decompressione, nell'eventualità di aver eseguito un'immersione con decompressione. È necessario eseguire soste di decompressione a profondità prestabilite (profondità istruita per la sosta di decompressione) e di durata prestabilita (tempo istruito per la sosta di decompressione) quando si risale in superficie.

<Sosta di sicurezza>

Si riferisce ad una sosta temporanea durante la risalita in superficie, per ragioni di sicurezza e per permettere l'espulsione di azoto presente nel corpo anche se il tempo limite di non decompressione non è stato superato. Nel caso di immersioni ad una profondità di 18 m o più, deve sempre essere eseguita una sosta di sicurezza ad una profondità di 5 m, allo scopo di garantire la sicurezza.

<Data di immersione>

Si riferisce alla data in cui è stata eseguita un'immersione (anno, mese, data).

<Immersione ad alta quota e impostazione dell'altitudine>

L'immersione ad alta quota si riferisce a un'immersione in una località con altitudine di 300 m sopra il livello del mare (come ad esempio in laghi, stagni o fiumi). Quando si esegue un'immersione in acqua dolce, la profondità dell'acqua viene visualizzata in base all'acqua di mare (peso specifico: 1,025).

ATTENZIONE

1. Questo orologio non è dotato di una funzione che indica l'immersione con decompressione o l'immersione senza decompressione.
2. Eseguire le soste di decompressione e le soste di sicurezza in accordo con la tabella di immersione.

2. Misurazione della profondità dell'acqua

La profondità dell'acqua viene misurata ogni secondo, e la profondità attuale è visualizzata in incrementi di 0,1 m durante l'immersione.

- Campo di misurazione: da 1,0 a 100 m
 - Quando la profondità è inferiore a 1.0 m viene visualizzata una profondità di 0.0 m, mentre alla profondità superiore a 100 m viene visualizzato "Over M".
 - Quando si verifica un errore nel valore misurato per la profondità dell'acqua, viene visualizzato il simbolo di errore [] al posto del simbolo del sub.

<Profondità massima>

Si riferisce alla profondità massima raggiunta in una singola immersione.

3. Misurazione del tempo di immersione

Rappresenta il tempo trascorso di un'immersione ad una profondità superiore a 1,0 m.

<Tempo di immersione>

Si riferisce al tempo totale ad una profondità superiore a 1,0 m per una singola immersione.

- La misurazione del tempo di immersione inizia automaticamente quando si scende prima ad una profondità superiore a 1,0 m, e si arresta quando la profondità diviene di nuovo inferiore ad 1,0 m. Tuttavia se un'immersione viene ripresa ad una profondità superiore a 1,0 m entro 10 minuti da quando si è arrestato il tempo di immersione, quest'ultimo riprenderà dal quel momento.
- Il tempo di immersione viene visualizzato in minuti e secondi fino a 99 minuti e 59 secondi dall'avvio della misurazione, e dopo quel tempo viene visualizzato in minuti.
- Campo di misurazione: da 0 minuti 00secondi fino a 999 minuti 59 secondi. Quando il tempo di immersione supera 999 minuti 59 secondi, la misurazione si arresta e viene visualizzato <--'-->.

<Tempo di inizio dell'immersione>

Si riferisce al tempo trascorso da quando la profondità dell'acqua supera per la prima volta 1,0 m dopo l'avvio di un'immersione.

<Tempo di riposo in superficie>

Si riferisce al tempo trascorso dal completamento di un'immersione (tempo di riposo in superficie). Questo orologio misura il tempo di riposo in superficie fino a 24 ore nel modo di superficie.

4. Misurazione della temperatura dell'acqua

È possibile misurare la temperatura dell'acqua solo quando si è sott'acqua. La misurazione della temperatura dell'acqua ha inizio dopo che la profondità dell'acqua supera 1,0 m, e durante l'immersione viene visualizzata la temperatura dell'acqua più recente in unità di 1°C.

- Campo di misurazione: da -9,9°C a +40,0°C
* Viene visualizzato "--°C" quando si supera il campo di misurazione.

<Temperatura minima dell'acqua>

Si riferisce alla temperatura più bassa dell'acqua riscontrata durante una singola immersione.

5. Registrazione dei dati di diario

Possono essere registrati fino a 20 serie di dati di diario. Quando il numero di diari registrati supera 20, il diario più vecchio viene cancellato e al suo posto vengono registrati i nuovi dati.

<Singola immersione>

Si definisce singola immersione, un'immersione che ha inizio dal momento in cui si raggiunge una profondità dell'acqua di 1 m seguentemente allo stato di pronto (ready) della modalità di immersione (inizio dell'immersione) fino al completamento.

6. Conclusione della modalità di immersione

- L'orologio ritorna al modo di superficie premendo il pulsante (D) per circa 2 secondi, dopo che viene visualizzato 0,0 m in seguito al completamento dell'immersione.
- L'orologio ritorna automaticamente al modo di superficie trascorsi circa 10 secondi, mentre è visualizzato 0,0 m in seguito al completamento dell'immersione.

Funzioni degli allarmi di immersione

Questo orologio è dotato di varie funzioni di allarme di immersione per evitare per quanto sia possibile situazioni pericolose e problemi durante l'immersione.



AVVERTENZA

Non intraprendere immersioni che provocano l'attivazione di una funzione di allarme di immersione. I gradi di rischio variano a seconda dell'esperienza, della condizione fisica e delle condizioni di immersione. L'immersione non può essere ritenuta sicura semplicemente perché non si attiva un allarme di immersione.



ATTENZIONE

Nel caso in cui un allarme di immersione suona durante l'immersione, come prima cosa iniziare a risalire ad una profondità minore con un rateo di risalita non superiore a 9 m/minuto, allo scopo di garantire la sicurezza. Poiché con la profondità di immersione aumenta il rischio, possono attivarsi allarmi multipli di immersione e suonare contemporaneamente.

1. Principali tipi di allarmi di immersione e situazioni in cui vengono attivate le principali le funzioni degli allarmi di immersione

Di seguito vengono indicate le principali funzioni degli allarmi di immersione in dotazione a questo orologio, assieme alle situazioni nelle quali vengono attivati.

Tipo di allarme di immersione	Situazione applicabile	
	Durante l'uso su terraferma	Durante l'uso in immersione
Errore del display digitale	●	●
Errore del sensore di acqua	●	
Errore del sensore di pressione	●	●
Errore di misurazione (rilevamento 0 m)	●	●
Errore di memoria del diario di immersione	●	
Allarme di carica insufficiente	●	●
Allarme di misurazione profondità fuori campo		●
Allarme del rateo di risalita		●
Allarme di profondità (impostato dall'utente)		●
Allarme del tempo di immersione (impostato dall'utente)		●

2. Spiegazione delle funzioni degli allarmi di immersione

<Errore del display digitale>

Il display non viene più aggiornato se c'è una continuità del difetto del display digitale causato da un forte urto.

- (1) Durante questo errore vengono limitate le funzioni seguenti:
 - L'orario non può essere corretto e non possono essere impostati gli allarmi di immersione.
- (2) Durante questo errore le lancette si muovono nella maniera seguente.
 - Lancetta dei secondi: Si muove ad intervalli di 4 secondi
 - Lancette delle ore e dei minuti: Continuano a mantenere l'orario
 - Lancetta di funzione: Visualizza il livello di carica

<Errore del display digitale>

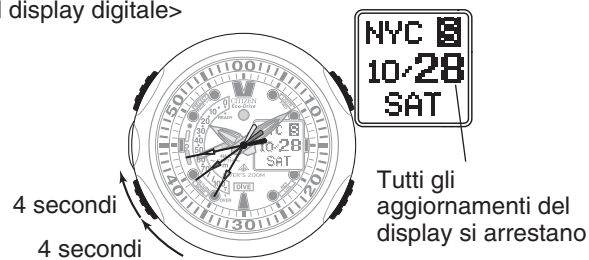

La lancetta dei secondi si muove ad intervalli di 4 secondi

Quando si verifica un errore del display digitale durante l'immersione:

- (1) Durante questo errore vengono limitate le funzioni seguenti:
 - Le misurazioni della profondità e della temperatura dell'acqua non vengono più aggiornate, e il display digitale non può essere utilizzato.
- (2) Durante questo errore le lancette si muovono nella seguente maniera:
 - Lancetta dei secondi: Si muove ad intervalli di 4 secondi
 - Lancetta delle ore: Si ferma alla posizione 3:00
 - Lancetta dei minuti: Indica il tempo di immersione
 - Lancetta di funzione: Indica la profondità

<Errore del display digitale durante l'immersione>

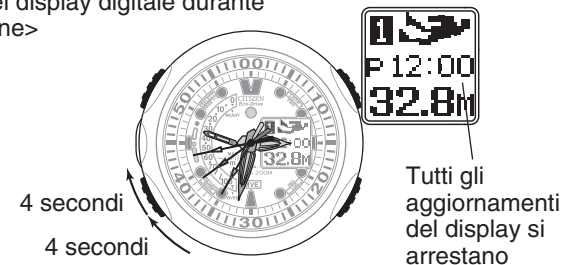

La lancetta dei secondi si muove ad intervalli di 4 secondi e la lancetta delle ore si ferma alla posizione 3:00

Interrompere l'uso dell'orologio e iniziare la risalita in superficie osservando un rateo di risalita non superiore a 9 m/minuto. Assicurarsi sempre di eseguire le soste di decompressione durante la risalita, concordemente alle istruzioni per le soste di decompressione. Dopo la risalita in superficie, far ispezionare e riparare subito l'orologio presso un nostro centro di assistenza.

<Errore del sensore di acqua>

Quando il sensore di acqua rimane attivato per più di 60 minuti nello stato di Pronto per l'immersione 1 o Pronto per l'immersione 2, si verifica un errore del sensore di acqua e viene visualizzato il simbolo di allarme.

- Quando viene rilevato un errore del sensore di acqua, l'orologio ritorna al modo orario/data dalla visualizzazione di Pronto per l'immersione 1 o Pronto per l'immersione 2.



<Errore del sensore di pressione>

Quando si verifica un errore del sensore di pressione, come conseguenza di una disconnessione del sensore causata da un forte urto oppure da detriti, sabbia o umidità rimasti intrappolati all'interno della copertura del sensore, viene visualizzato il simbolo di errore [] sul display digitale.

- L'orologio non commuta alla modalità di immersione mentre viene visualizzato un simbolo di errore.

Quando si verifica un errore del sensore di pressione durante l'immersione:

La profondità e la temperatura dell'acqua non possono essere misurate. Non possono essere aggiornati neanche i dati. Inoltre, i vari toni degli allarmi di immersione non suonano.

- Display digitale: Viene visualizzato il simbolo di errore [].
Visualizzazione della profondità dell'acqua: "--.- M"
Visualizzazione della temperatura dell'acqua: "--.°C"



<Errore di misurazione (rilevamento 0 m)>



Rilevamento iniziale di 0 m: Si riferisce al valore di notifica come profondità dell'acqua di riferimento, e la pressione atmosferica viene misurata ogni 5 minuti quando si sta in superficie. Il valore misurato in tali periodi viene registrato in memoria come valore di riferimento di 0 m.

- Sebbene il valore iniziale di 0 m venga aggiornato dopo ogni misurazione, un valore che supera un valore prestabilito viene considerato in errore, e il valore di riferimento non viene più aggiornato.
- Nel caso in cui viene rilevato un valore anormale, il sensore di acqua è giudicato in errore e viene visualizzato il simbolo di errore [] nel modo orario/data.
- L'orologio non può essere utilizzato per l'immersione quando è visualizzato un simbolo di errore, poiché l'orologio non commuta alla modalità di immersione neanche se il sensore di acqua rileva la presenza dell'acqua.

[Annullamento del valore anormale misurato]

- Il valore anormale misurato viene annullato quando è rilevato un valore corretto, in seguito al rilevamento del valore anormale.
- Quando il valore anormale misurato viene annullato, il simbolo di errore non è più visualizzato e il sensore di acqua inizia a funzionare.

<Errore di memoria del diario di immersione>

- “LOG**.ERROR” viene visualizzato quando il numero di dati di diario raggiunge la capacità di diario predefinita. Quando si raggiunge questa capacità, viene visualizzato il simbolo di errore [] e l'orologio non commuta alla modalità di immersione.
- Quando viene visualizzato il simbolo di errore [], l'orologio non commuta alla modalità di immersione. Far riparare immediatamente l'orologio presso un centro di assistenza.

<Allarme di carica>

Cercare di mantenere l'orologio sempre carico al livello 5.

Quando viene visualizzata la condizione di bassa carica durante l'immersione:

Viene visualizzato sul display digitale il simbolo di bassa carica.

Vengono limitate le funzioni seguenti:

- L'illuminazione EL non si attiva.
- La profondità dell'acqua non sarà più misurata e i dati di diario non verranno registrati se continua l'immersione e il livello di carica si riduce a 0.

<Visualizzazione di bassa carica durante l'immersione>

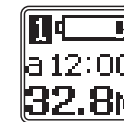

Simbolo di bassa carica

Quando viene visualizzato l'allarme di carica insufficiente durante l'immersione:

La lancetta dei secondi cambia dal movimento ad intervalli di 1 secondo a quello di 2 secondi. Sul display digitale viene visualizzato "Charge".

Durante l'allarme di carica insufficiente vengono limitate le funzioni seguenti:

- La profondità dell'acqua non viene più misurata.
 - I dati di diario non vengono registrati.
 - Nessuno degli allarmi di immersione suona.
 - La spia LED lampeggia e l'illuminazione EL si attiva.
- **Se si verifica questo allarme durante l'immersione, iniziare immediatamente a risalire in superficie con un rateo di risalita di sicurezza.**

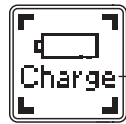

Simbolo di allarme di carica insufficiente

<Errore di misurazione di profondità>

La profondità viene giudicata in errore e viene visualizzato il simbolo di errore [], se la differenza tra la profondità misurata e la profondità misurata un secondo prima è di ± 4 m o superiore.

- Il simbolo di errore di misurazione di profondità viene annullato in seguito al completamento della misurazione della profondità.

<Allarme di misurazione profondità fuori campo>

Quando la profondità attuale supera il valore di 100 m, la profondità viene giudicata oltre il campo di misurazione e viene visualizzato "Over M".

- La lancetta di funzione indica "OVER" e si arresta.

<Errore di misurazione di profondità>

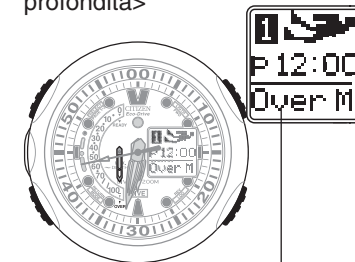

Visualizzazione fuori campo

[Annullamento dell'allarme di misurazione profondità fuori campo]

- L'allarme di misurazione profondità fuori campo viene annullato e la visualizzazione ritorna alla misurazione della profondità, una volta che la profondità attuale ritorna nel campo consentito.
- La lancetta di funzione continua ad indicare "OVER" anche dopo che la profondità è ritornata nel campo di misurazione.

<Allarme del rateo di risalita>

Questo allarme viene attivato quando il rateo di risalita supera i 9 m/minuto.

Un tono di allarme suona quando l'allarme del rateo di risalita viene attivato. Contemporaneamente, la spia LED lampeggia e viene visualizzato "SLOW" sul display digitale.

<Visualizzazione dell'allarme del rateo di risalita>

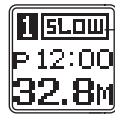

Allarme del rateo di risalita

[Annullamento dell'allarme del rateo di risalita]

- L'allarme di immersione viene annullato e l'allarme del rateo di risalita interrompe il suono non appena il rateo di risalita scende sotto il valore prestabilito del rateo dell'allarme di risalita.

<Allarme di profondità>

Quando si supera la profondità impostata, l'allarme viene attivato e un tono di allarme suona per 15 secondi simultaneamente alla spia LED lampeggiante.

Se si continua a superare la profondità impostata, suona di nuovo l'allarme di profondità e lampeggia la spia LED un minuto dopo.

- Il tono dell'allarme di profondità può essere disattivato premendo uno qualsiasi dei pulsanti da (A) a (D) mentre sta suonando.

[Annullamento dell'allarme di profondità]

- L'allarme viene annullato quando la profondità diviene minore rispetto al valore di profondità impostata. Risalire il più presto possibile ad una profondità minore con un rateo di risalita di sicurezza.

<Allarme del tempo di immersione>

Quando si supera il tempo di immersione impostato, l'allarme del tempo di immersione viene attivato e il tono di allarme suona per 15 secondi simultaneamente alla spia LED lampeggiante.

- L'allarme del tempo di immersione si attiva solo una volta.
- Il tono dell'allarme di immersione può essere disattivato premendo uno qualsiasi dei pulsanti da (A) a (D) mentre sta suonando l'allarme del tempo di immersione.

|| Uso della modalità di immersione

Questa modalità è impiegata per la misurazione della profondità durante l'immersione.

- La "Profondità di allarme" e il "Tempo di allarme" possono essere prestabiliti nel modo di impostazione degli allarmi di immersione. Immettere correttamente i valori per questi allarmi, a seconda della pianificazione di immersione.
- L'orologio commuta automaticamente alla modalità di immersione quando il sensore di acqua rileva la presenza dell'acqua.

1. Uso del modo di impostazione degli allarmi di immersione

- **Allarme di profondità:** Quando viene raggiunta la profondità impostata, suona l'allarme e la spia LED lampeggia. La profondità dell'acqua può essere impostata da 5 m fino a 99 m, in unità di 1 m.
- **Allarme del tempo di immersione:** Quando si supera il tempo di immersione impostato, suona l'allarme e la spia LED lampeggia. Il tempo di immersione può essere impostato, da 5 minuti a 99 minuti, in unità di 1 minuto.

A. Visualizzazione normale nel modo di impostazione degli allarmi di immersione

Quando l'orologio entra nel modo di impostazione degli allarmi di immersione, il display cambia come viene indicato di seguito.

• Display digitale:

- Vengono visualizzate le impostazioni precedenti (per la profondità di allarme e il tempo di allarme).
- Viene visualizzato "- -" quando gli allarmi di immersione non sono stati impostati.

• Lancette:

- Lancette delle ore e dei minuti: Si spostano alla posizione 12:00 e si arrestano.
- Lancetta dei secondi: Si muove continuamente ad intervalli di 1 secondo.
- Lancetta di funzione: Indica il livello di carica.

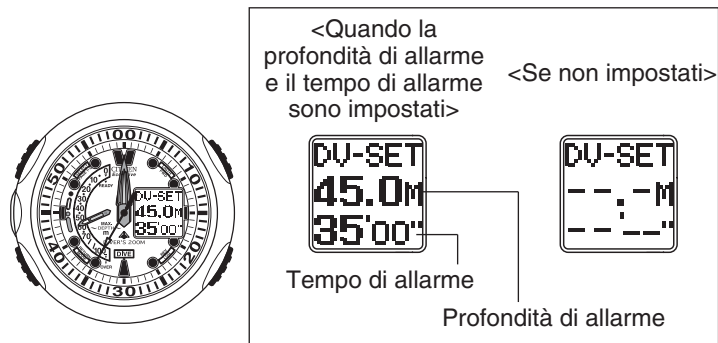

B. Impostazione degli allarmi di immersione

- (1) Premendo il pulsante (C) per circa 2 secondi nel modo di impostazione degli allarmi di immersione, sul display digitale lampeggia "ON" o "OFF" e l'orologio entra nello stato di correzione.
- (2) La posizione lampeggiante sul display cambia nell'ordine mostrato sotto, ogni volta che si preme il pulsante (C).

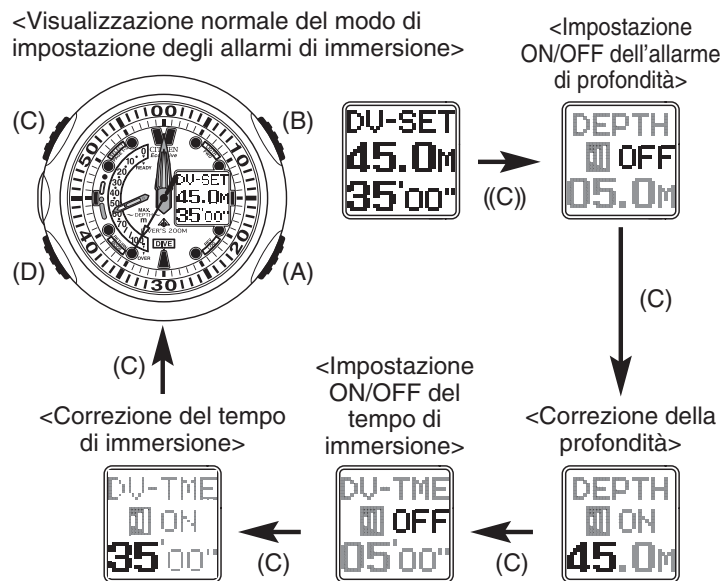

((C)) : Premere il pulsante (C) per circa 2 secondi.
 (C) : Premere il pulsante (C) una volta.

- (3) L'allarme di profondità e l'allarme del tempo di immersione vengono commutati ON (attivati) e OFF (disattivati) premendo il pulsante (A) o (B).

- (4) L'allarme di profondità e l'allarme del tempo di immersione vengono corretti premendo il pulsante (A) o (B).
 - Ogni volta che si preme il pulsante (B) la visualizzazione si sposta in avanti di un passo.
 - Ogni volta che si preme il pulsante (A) la visualizzazione si sposta indietro di un passo.
 - La visualizzazione può essere corretta in modo continuo mantenendo premuto uno dei due pulsanti.
- (5) L'orologio ritorna alla visualizzazione normale del modo di impostazione degli allarmi di immersione premendo il pulsante (D) in entrambi gli stati di correzione (display lampeggiante).

- L'orologio ritorna automaticamente alla visualizzazione normale del modo di impostazione degli allarmi di immersione se nessuno dei pulsanti viene premuto per circa 1 minuto nello stato di correzione (display lampeggiante).
- L'orologio ritorna automaticamente al modo orario/data se nessuno dei pulsanti viene premuto per circa 1 minuto durante la visualizzazione normale del modo di impostazione dell'allarme di immersione.

2. Commutazione alla modalità di immersione

- L'orologio commuta automaticamente al modo di "Pronto per l'immersione 1" della modalità di immersione, quando il sensore di acqua rileva la presenza dell'acqua.

L'orologio non può essere commutato alla modalità di immersione premendo un pulsante.

[Quando l'orologio commuta alla modalità di immersione]

- Quando l'orologio raggiunge una profondità superiore a 50 cm in Pronto per l'immersione 1, commuta al modo di "Pronto per l'immersione 2".
- Quando l'orologio raggiunge una profondità superiore a 1 m nei modi di Pronto per l'immersione 1 o Pronto per l'immersione 2, inizia automaticamente a misurare la profondità.
- Durante la misurazione della profondità, vengono visualizzate informazioni che includono la profondità attuale, il tempo di immersione e la profondità massima.

<Dati visualizzati>

Il display viene commutato premendo il pulsante (C) durante la misurazione della profondità

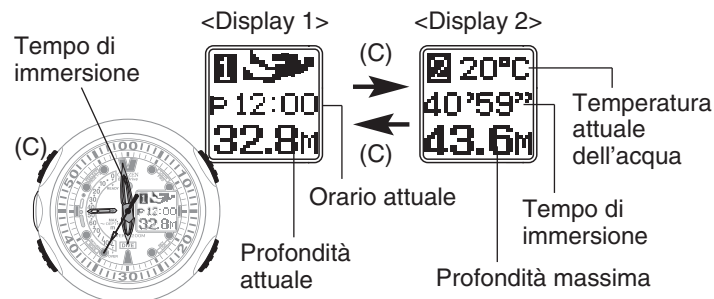

<Condizioni per la registrazione dei dati di diario in memoria>

- Il numero di diario e i dati di diario vengono registrati in memoria, se l'orologio rimane ad una profondità superiore a 1 m per 3 minuti o più, oppure se rimane ad una profondità superiore a 8 m per 1 minuto o più.

<Dati di diario memorizzati>

- Data di inizio dell'immersione
- Orario e data nel modo orario/data
- Orario di inizio dell'immersione (tempo in cui è stata misurata la profondità di 1 m o più)
- Profondità massima
- Temperatura minima dell'acqua
- Tempo di immersione

[La visualizzazione cambia nella seguente maniera a seconda dello stato di immersione.]

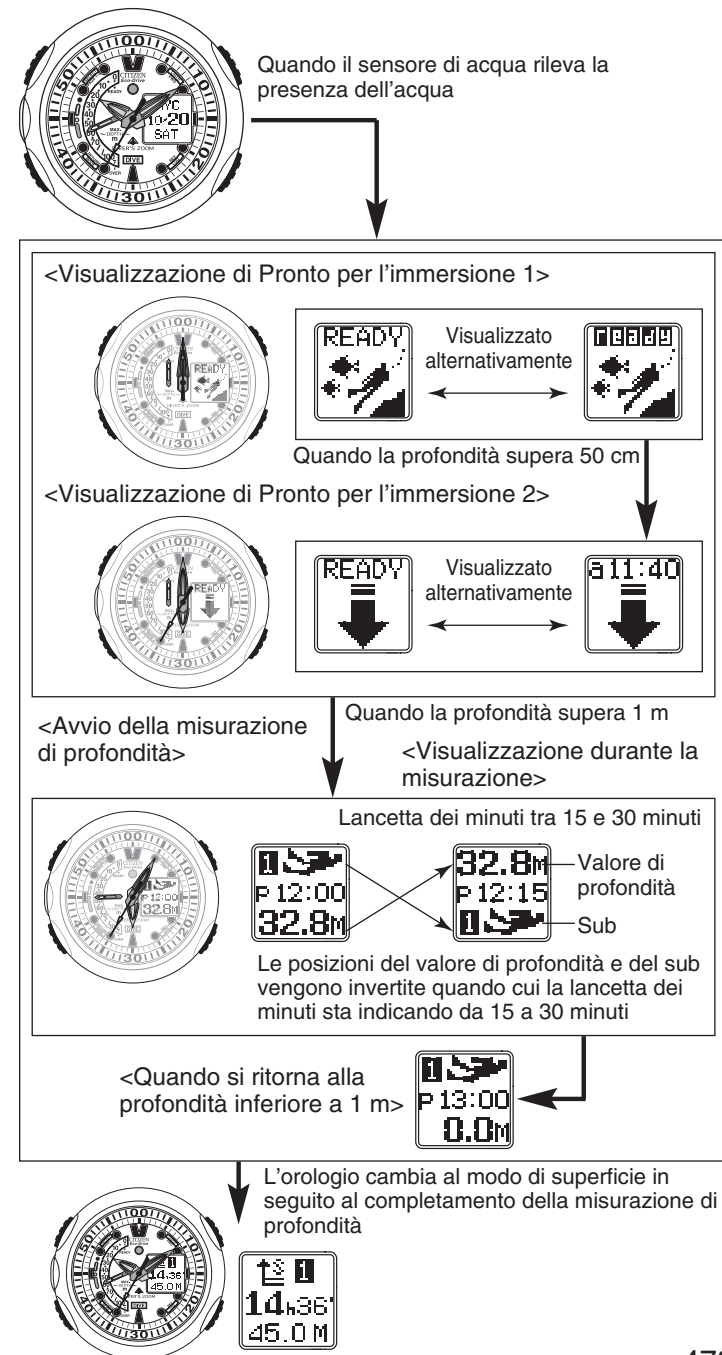

AVVERTENZA

- Assicurarsi sempre di controllare che tutte le funzioni dell'orologio stiano operando correttamente prima di iniziare un'immersione.
- Controllare che la lancetta di funzione indichi "livello di carica 5".
- Assicurarsi sempre di controllare che non ci siano visualizzazioni di avvertimento sul display.
- L'orologio non commuterà alla modalità di immersione se nel modo orario/data è stata attivata una qualsiasi delle funzioni degli allarmi di immersione, come ad esempio "Charge: Allarme di carica insufficiente" o "☒ : Simbolo di errore".
- Non intraprendere mai un'immersione che richiede soste di decompressione (immersione con decompressione). Nel caso in cui accada di aver intrapreso un'immersione con decompressione, iniziare immediatamente a risalire in superficie osservando un rateo di risalita non superiore a 9 m/minuto. Durante la risalita, assicurarsi sempre di eseguire le soste di decompressione concordemente alle istruzioni relative alle soste di decompressione. Questo orologio non include una funzione che avvisa l'utilizzatore di aver intrapreso un'immersione con decompressione. Confermare l'immersione con decompressione impiegando questo orologio unitamente con altri dispositivi.
- Quando si esegue una sosta di decompressione, non risalire mai ad una profondità inferiore alla profondità istruita concordemente alle istruzioni per le soste di decompressione.

|| Uso del modo di richiamo del diario di immersione

- I dati di diario registrati vengono visualizzati automaticamente nella modalità di immersione.
- È possibile registrare fino a 20 serie di dati di diario.
- Quando il numero di diari registrati supera 20, il diario più vecchio viene automaticamente cancellato se si inizia una nuova immersione.
- Una singola serie di dati di diario viene visualizzata sui display 1 e 2. La visualizzazione viene commutata premendo il pulsante (C).

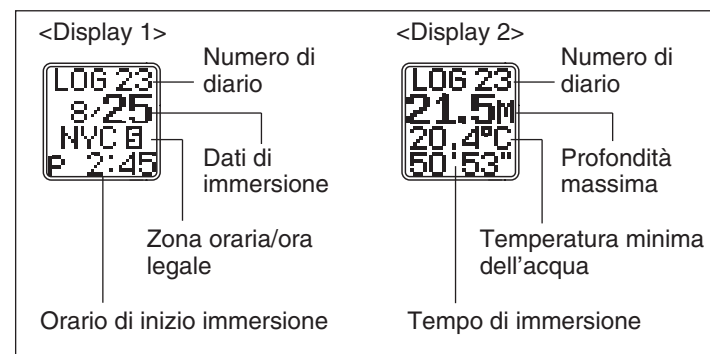
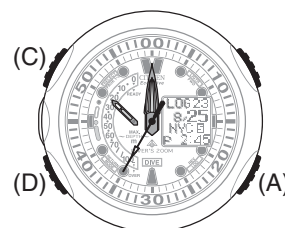

A. Campo di visualizzazione dei dati di diario

- **Numero di diario:** da 01 a 99, 00, 01, 02...
- **Dati di diario:** Massimo 20 serie
- **Profondità massima:** 100 m (viene visualizzato "OVER M" se si supera la profondità massima).
- **Temperatura minima dell'acqua:** -9,9°C a +40,0°C
Viene visualizzato "--°C" se si supera il campo di visualizzazione.
- **Tempo di immersione:** È visualizzato in minuti e secondi.
Visualizzato in minuti e secondi fino a 99 minuti e 59 secondi, e visualizzato in 3 cifre oltre quel tempo.
Visualizzato come <--' --"> dopo che sono trascorsi 999 minuti.
- **Zona oraria/ora legale:** Vengono visualizzati il nome della città e lo stato ON/OFF (attivazione/disattivazione) dell'ora legale, impostati nel modo orario/data.
- **Orario di inizio immersione:** Orario nel modo orario/data.
- **Data di immersione:** Mese e data nel modo orario/data.
- **Lancetta di funzione:** Si sposta all'indicazione della profondità massima.

- **Il diario non può essere commutato premendo un pulsante mentre le lancette sono in movimento.**
- L'orologio ritorna automaticamente al modo orario/data se non viene premuto nessun pulsante per circa 1 minuto durante la visualizzazione dei dati di diario.
- L'orologio commuta automaticamente al "Modo di correzione della posizione di riferimento" premendo il pulsante (D) durante la visualizzazione dei dati di diario.

B. Richiamo dei dati di diario

- (1) Quando l'orologio viene commutato al modo di richiamo del diario di immersione, vengono visualizzati i dati di diario più recenti.
- (2) Selezionare i dati di diario premendo il pulsante (A).
(La visualizzazione può essere fatta avanzare rapidamente mantenendo premuto il pulsante (A)).
 - Se non è presente nessun dato di diario registrato viene visualizzato "LOG --".
 - Il diario di ispezione viene visualizzato dopo il diario più vecchio. Il diario di ispezione contiene dati importanti riguardanti l'accurata ispezione eseguita dalla fabbrica prima della spedizione dell'orologio. Questi dati di diario non possono essere cancellati in alcun modo.
- (3) L'orologio commuta alla visualizzazione dei dati di diario premendo il pulsante (C).

[Sequenza di diario]

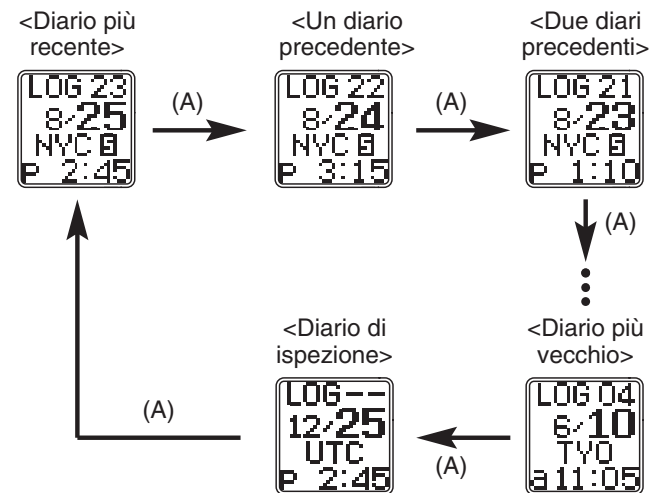

C. Numero di diario

- I numeri di diario vengono visualizzati con due cifre, e vengono registrati da “01” a “99”. Dopo il numero di diario “99”, i diari vengono registrati come “00”, “01”, “02” e così via.
- Dopo che sono stati registrati i dati di diario per i numeri di diario da “01” a “20”, e viene eseguita una nuova immersione, i dati del diario più vecchio di “01” vengono automaticamente cancellati, e i dati di diario della nuova immersione vengono registrati assegnando un numero di diario di “21”.

D. Cancellazione dei dati di diario

ATTENZIONE

- **Registrare i dati di diario importanti in un diario separatamente prima della cancellazione. Quando si esegue la cancellazione dei dati di diario, tutti i dati verranno cancellati con una singola procedura.**

[Procedura di cancellazione]

- (1) Commutare l’orologio al modo di richiamo del diario di immersione.
- (2) Premere i pulsanti (A) e (C) simultaneamente per circa 2 secondi o più.
 - **Tutti i dati di diario tranne il diario di ispezione vengono cancellati.**

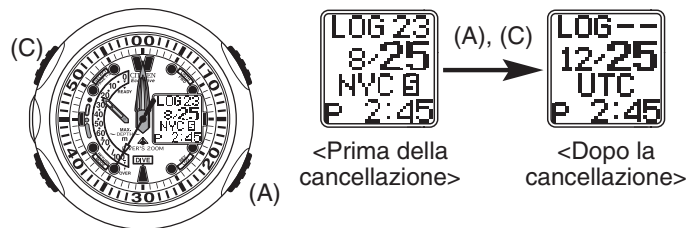





E. Informazioni sui dati di diario



ATTENZIONE

- **Quando sono state registrate 20 serie di dati di diario, il diario più vecchio viene automaticamente cancellato quando ha inizio una nuova immersione. Registrare subito i dati di diario importanti in un diario separatamente.**
- I dati potrebbero venir persi qualora l’orologio venga riparato o ispezionato, e raramente come conseguenza di malfunzionamento dell’orologio. Si raccomanda di registrare subito i dati di diario in un diario separatamente, dopo l’immersione.
- **Il diario di ispezione non verrà cancellato a seguito della cancellazione dei dati di diario.** Il diario di ispezione contiene dati importanti sulle ispezioni eseguite prima della spedizione dell’orologio. Questo diario non può essere cancellato tramite l’esecuzione della procedura di cancellazione dei dati di diario.
- Si prega di notare che il fabbricante non è responsabile per i dati di diario che potrebbero venir persi a seguito di un malfunzionamento.

Risoluzioni dei problemi di funzionamento

Problema	Causa possibile	Azione correttiva	Riferimento
L'orologio con commutata alla modalità di immersione	<ul style="list-style-type: none"> È stato attivato l'allarme di carica insufficiente e il simbolo [ Charge : Allarme di carica insufficiente] è visualizzato come conseguenza della carica insufficiente dell'orologio. (L'orologio non commuta alla modalità di immersione se è insufficientemente carico.) È visualizzato un simbolo di errore, come il simbolo di errore di rilevamento [] del sensore di acqua? 	<ul style="list-style-type: none"> Caricare l'orologio fino al livello 5 esponendolo alla luce. Il sensore di acqua è ancora bagnato? Controllare la presenza di sabbia o detriti intorno al sensore di pressione. 	<ul style="list-style-type: none"> Indicatore del livello di carica e periodi di funzionamento continuo Funzioni degli allarmi di immersione
I dati di diario non vengono registrati durante l'immersione	<ul style="list-style-type: none"> La carica della pila secondaria è divenuta bassa durante l'immersione. È visualizzato il simbolo [] di carica bassa? Il numero di dati di diario ha raggiunto la capacità massima di diario? 	<ul style="list-style-type: none"> Risalire in superficie il più presto possibile con un rateo di risalita di sicurezza e caricare l'orologio fino al livello 5. Far ispezionare l'orologio presso un nostro centro di assistenza. 	<ul style="list-style-type: none"> Funzioni degli allarmi di immersione

Problema	Causa possibile	Azione correttiva	Riferimento
I dati di diario non riflettono esattamente un'immersione attuale	<ul style="list-style-type: none"> Durante l'immersione l'orologio non è commutato alla modalità di immersione per qualche motivo. La registrazione dei dati di diario viene interrotta se l'orologio diviene insufficientemente carico (livello 0) 	<ul style="list-style-type: none"> Il sensore di acqua è ancora bagnato? Controllare la presenza di sabbia o detriti intorno al sensore di pressione. Assicurarsi sempre di caricare sufficientemente l'orologio al livello 5 prima dell'immersione. 	<ul style="list-style-type: none"> Funzioni degli allarmi di immersione Indicatore del livello di carica e periodi di funzionamento continuo
Il simbolo [] non scompare per un lungo periodo di tempo	<ul style="list-style-type: none"> Il sensore di pressione sta continuando a funzionare, dovuto alla presenza di sabbia, detriti o traspirazione aderiti al sensore di pressione. 	<ul style="list-style-type: none"> Sciacquare qualsiasi detrito presente intorno al sensore di pressione con l'acqua, e quindi asciugare completamente l'umidità con un panno asciutto. 	<ul style="list-style-type: none"> Funzioni degli allarmi di immersione
L'orologio non cambia dalla modalità di immersione	<ul style="list-style-type: none"> Il sensore di acqua continua a funzionare e non può essere annullato, come conseguenza della presenza di acqua o traspirazione rimasta sul sensore di acqua. 	<ul style="list-style-type: none"> Sciacquare con l'acqua la zona intorno al sensore di acqua, e quindi asciugare completamente l'umidità con un panno asciutto. 	<ul style="list-style-type: none"> Funzioni degli allarmi di immersione

Problema	Causa possibile	Azione correttiva	Riferimento
La lancetta dei secondi si muove ad intervalli di 2 secondi	<ul style="list-style-type: none"> La carica della pila secondaria è divenuta bassa ed è stata attivata la funzione di allarme di carica insufficiente [] : è visualizzato il simbolo di allarme di carica insufficiente] come conseguenza che l'orologio è divenuto insufficientemente carico. 	<ul style="list-style-type: none"> Caricare sufficientemente l'orologio fino al livello 5 esponendolo alla luce. 	<ul style="list-style-type: none"> Indicatore del livello di carica e periodi di funzionamento continuo
L'allarme non suona	<ul style="list-style-type: none"> È stata attivata la funzione di allarme di carica insufficiente [] : è visualizzato il simbolo di allarme di carica insufficiente] come conseguenza che l'orologio è divenuto insufficientemente carico. L'allarme è impostato a OFF? 	<ul style="list-style-type: none"> Caricare sufficientemente l'orologio fino al livello 5 esponendolo alla luce. Impostare l'allarme a ON e controllare l'orario e il nome di città. 	<ul style="list-style-type: none"> Indicatore del livello di carica e periodi di funzionamento continuo Uso della modalità standard: 4. Uso del modo di allarme
L'illuminazione EL non si attiva	<ul style="list-style-type: none"> È stata attivata la funzione di allarme di carica insufficiente [] : è visualizzato il simbolo di allarme di carica insufficiente] come conseguenza che l'orologio è divenuto insufficientemente carico. L'illuminazione EL non si attiva se il livello di carica è 0, 1 o 2. 	<ul style="list-style-type: none"> Caricare sufficientemente l'orologio fino al livello 5 esponendolo alla luce. 	<ul style="list-style-type: none"> Indicatore del livello di carica e periodi di funzionamento continuo Uso dell'illuminazione EL

Problema	Causa possibile	Azione correttiva	Riferimento
La modalità con comuta	<ul style="list-style-type: none"> Sporco o detriti sono rimasti intrappolati lo tra la cassa dell'orologio e il pulsante (D)? 	<ul style="list-style-type: none"> Qualora lo sporco o detriti siano rimasti intrappolati nel pulsante (D) ostacolandone l'azionamento, far ispezionare e riparare l'orologio presso un Centro di assistenza Citizen. 	<ul style="list-style-type: none"> Uso della modalità standard Precauzioni di maneggio: Riparazioni
Display o funzionamento dell'orologio anormale (display digitale non corretto, l'allarme suona continuamente, ecc.)	<ul style="list-style-type: none"> Il display o il funzionamento dell'orologio potrebbe in qualche raro caso divenire anormale se l'orologio viene accidentalmente sottoposto ad un forte urto o forte elettricità statica. 	<ul style="list-style-type: none"> Eseguire la procedura di inizializzazione. Se il problema permane, consultare il Centro di assistenza Citizen. 	<ul style="list-style-type: none"> Inizializzazione Precauzioni di maneggio: Riparazioni
I caratteri e i numeri sul display digitale cambiano lentamente	<ul style="list-style-type: none"> La visualizzazione dei caratteri e dei numeri potrebbe cambiare lentamente in ambienti a bassa temperatura. 	<ul style="list-style-type: none"> La visualizzazione ritorna normale quando l'orologio viene riportato alla temperatura ordinaria. 	<ul style="list-style-type: none"> Dati tecnici: Gamma di temperatura d'impiego dell'orologio

Spiegazioni dei simboli dei modi e display digitale visualizzati frequentemente

[Simboli dei modi]



Ora legale:

Questo simbolo viene visualizzato quando si imposta l'ora legale per una città visualizzata nel modo orario/data o nel modo di orario di viaggio.





Superficie:

Questo simbolo viene visualizzato quando è attivato il modo di superficie (misurazione del tempo trascorso dopo l'immersione).



Modo di allarme:

 1 : È visualizzato il modo di allarme 1
 2 : È visualizzato il modo di allarme 2
 3 : È visualizzato il modo di allarme 3



Simbolo di impostazione:

Questo simbolo viene visualizzato quando si commuta al modo di correzione del modo orario/data.



Simbolo di errore:

Questo simbolo viene visualizzato nel modo orario/data quando si è verificato un errore di rilevamento del sensore di acqua, una sconnessione del sensore di pressione o un errore di rilevamento di 0m.



Simbolo ON/OFF:

ON o OFF vengono visualizzati quando si imposta il modo di allarme, o quando si imposta la profondità dell'acqua e il tempo di allarme nel modo di impostazione degli allarmi di immersione.



Numero di visualizzazione:

1 o 2 vengono visualizzati per display 1 e display 2, nel modo di superficie e durante la misurazione di profondità.



Simbolo del sub:

Questo simbolo viene visualizzato sul display 1 durante la misurazione di profondità nella modalità di immersione.

DU-SET Modo di impostazione degli allarmi di immersione:

Questo simbolo viene visualizzato insieme alla profondità di allarme e al tempo di immersione impostati, quando l'orologio viene commutato al modo di impostazione degli allarmi di immersione.

DEPTH Simbolo di correzione della profondità di allarme:

Questo simbolo viene visualizzato quando si corregge la profondità di allarme nel modo di impostazione degli allarmi di immersione.

DU-TME Simbolo di correzione del tempo di immersione:

Questo simbolo viene visualizzato quando si corregge il tempo di allarme nel modo di impostazione degli allarmi di immersione.



Allarme del rateo di risalita:

Questo simbolo viene visualizzato quando il rateo di risalita supera il rateo di allarme di risalita durante la misurazione della profondità.



Simbolo di livello 0:

Questo simbolo viene visualizzato quando il livello di carica della pila secondaria ha raggiunto il livello 0.



Simbolo di livello 1:

Questo simbolo viene visualizzato al posto del simbolo del sub quando il livello di carica della pila secondaria ha raggiunto il livello 1 durante la misurazione della profondità.

[Display digitale]



- Visualizza il nome di città, impostazione dell'ora legale, il mese, la data e il giorno nel modo orario/data.



- visualizza il nome di città, impostazione dell'ora legale, il mese, la data e il giorno nel modo orario/data, e inoltre indica è in corso che la misurazione in superficie.



- Indica che si è verificato un errore di rilevamento del sensore di acqua nel modo orario/data.



- Indica che l'orologio è entrato nel modo di correzione del modo orario/data. Il numero seguente a SET e la posizione lampeggiante cambiano quando cambia la posizione di correzione.



- Visualizza il tempo trascorso dopo l'immersione e la profondità massima, il tempo di immersione e altre informazioni riguardanti l'immersione, mentre è operativo il modo di superficie.



- Visualizza il nome di città, l'impostazione dell'ora legale, il mese, la data e il giorno, nel modo di orario di viaggio.



- Visualizza il nome di città per la quale è stato impostato l'allarme, l'impostazione dell'orario e dell'ora legale nel modo di allarme 1, 2 o 3.



- Visualizza la profondità dell'allarme impostato e il tempo di immersione, nel modo di impostazione degli allarmi di immersione.



- Imposta la profondità di allarme, nel modo di impostazione degli allarmi di immersione.



- Imposta il tempo (tempo di immersione) di allarme, nel modo di impostazione degli allarmi di immersione.



- Visualizza la profondità massima, la temperatura minima dell'acqua e il tempo di immersione corrispondente al numero di diario, nel modo di richiamo del diario di immersione.



- Il diario di ispezione viene visualizzato per ultimo dopo il richiamo dei numeri di diario, nel modo di richiamo del diario di immersione.



- Visualizza alternativamente READY e ready, dopo che l'orologio commuta automaticamente alla modalità di immersione (modo di Pronto per l'immersione 1) quando il sensore di acqua rileva la presenza dell'acqua.



- Visualizza READY e l'orario attuale quando l'orologio commuta da Pronto per l'immersione 1 a Pronto per l'immersione 2.



- Quando l'orologio inizia la misurazione di profondità dal modo di Pronto per l'immersione 1 o Pronto per l'immersione 2, sul display 1 vengono visualizzati il simbolo del sub, l'orario attuale e la profondità attuale, mentre sul display 2 vengono visualizzati il tempo di immersione e la profondità massima.



- Quando si supera il rateo dell'allarme di risalita, durante la misurazione della profondità, suona un allarme di immersione, lampeggia la spia LED e viene visualizzato SLOW sul display digitale.



- Se la profondità misurata supera di $\pm 4,0$ m o più la misurazione precedentemente eseguita un secondo prima, viene visualizzato il simbolo di profondità anormale dopo aver giudicato la profondità in errore.



- Vengono visualizzati il simbolo della pila e la scritta Charge, quando la capacità della pila secondaria è diminuita, ed è stato rilevato un livello di carica 0. La stessa visualizzazione appare durante la misurazione della profondità, quando viene rilevato un livello di carica 0.



- Vengono visualizzati il simbolo della pila e la scritta Charge, quando la capacità della pila secondaria è diminuita ed è stato rilevato un livello di carica di 1, durante la misurazione di profondità.



- ALL-RESET viene visualizzato dopo che l'intero display è stato cancellato premendo tutti e quattro i pulsanti simultaneamente.



- Vengono visualizzate le posizioni di riferimento (ore, minuti, secondi e profondità) quando l'orologio viene commutato al modo di controllo della posizione di riferimento.



- Viene visualizzato "LOG**ERROR" quando il numero di dati di diario raggiunge la capacità di diario predeterminata.

|| Inizializzazione

La procedura di inizializzazione fa ritornare tutte le impostazioni dell'orologio, incluso l'orario e la data, alle loro impostazioni di default (impostazioni di fabbrica).

Tuttavia, i dati di diario rimangono conservati in memoria senza essere persi.

Eeguire la procedura di inizializzazione quando l'orologio non visualizza le informazioni o non funziona correttamente.

[Procedura]

(1) Premere e rilasciare tutti e quattro i pulsanti (A), (B), (C) e (D) simultaneamente.

• Dopo questa procedura avviene quanto segue.

- ① Suona il tono di allarme.
- ② Il display digitale è inizializzato e viene visualizzato "ALL RESET".
- ③ Ognuna delle lancette dei secondi, dei minuti e delle ore, esegue un giro nell'ordine.
- ④ La lancetta di funzione si sposta alla posizione "0".
- ⑤ L'illuminazione EL si attiva.
- ⑥ La spia LED si accende.
- ⑦ Suona il tono di allarme.
- ⑧ Il display digitale cambia alla visualizzazione di "RESET" come mostrato nell'illustrazione.

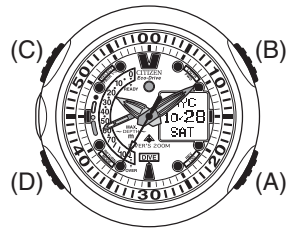

(2) Allineare ogni lancetta alla sua posizione di riferimento.

- ① Premere il pulsante (C) per circa 2 secondi.
 - "00" di "DP-00" lampeggia sul display digitale.
 - La lancetta di funzione si sposta premendo il pulsante (B). Premere il pulsante (B) diverse volte finché la lancetta di funzione non indica "0" (READY) sulla scala di profondità.
- ② Premere il pulsante (C).
 - "a12" lampeggia per le ore sul display digitale.
 - Premere il pulsante (B) per allineare la lancetta dei minuti alla posizione 12:00.
 - Mantenendo premuto il pulsante (B), la lancetta delle ore si sposta in modo continuo.
- ③ Premere il pulsante (C).
 - "00" lampeggia per i minuti sul display digitale.
 - Premere il pulsante (B) per allineare la lancetta dei minuti alla posizione 12:00.
 - Mantenendo premuto il pulsante (B), la lancetta dei minuti si sposta in modo continuo.
- ④ Premere il pulsante (C).
 - "00" lampeggia per i secondi sul display digitale.
 - Premere il pulsante (B) per allineare la lancetta dei secondi alla posizione 12:00.
 - Mantenendo premuto il pulsante (B), la lancetta dei secondi si sposta in modo continuo.
- ⑤ Premere il pulsante (C).
 - Questo completa la procedura per allineare ciascuna lancetta alla posizione di riferimento.

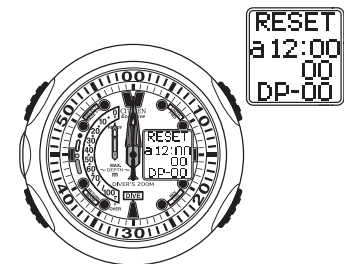

Reimpostare correttamente ciascun modo, incluso l'orario e la data, prima di utilizzare l'orologio.

|| Uso dell'illuminazione EL

- L'illuminazione EL si attiva per circa 2 secondi premendo il pulsante (B).

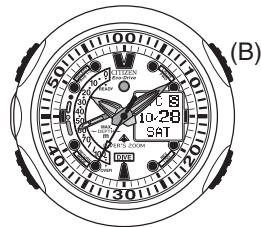

<L'illuminazione EL non si attiva nei seguenti casi.>

- Quando il livello di carica è basso, dal livello 0 al livello 2.
Se si preme il pulsante (B) quando il livello di carica dell'orologio è 2, suona un allarme per indicare che l'illuminazione EL non si attiverà.
- Mentre si sta commutando ad un modo differente e quando si stanno eseguendo le correzioni in ciascun modo.
- Quando la temperatura dell'orologio è bassa (generalmente 0°C o inferiore).
- L'illuminazione EL non può essere attivata per circa 2 secondi dopo il suo spegnimento neanche premendo il pulsante (B).

|| Modelli forniti con un cinturino di estensione

* Alcuni modelli non sono forniti di un cinturino di estensione.

- Quando si indossa l'orologio sopra una muta subacquea o altro, e la lunghezza del cinturino standard non è sufficientemente, collegare il cinturino di estensione fornito in dotazione per regolare la lunghezza del cinturino.

<Cinturino di estensione>

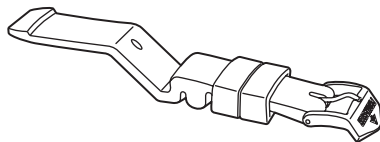

[Collegamento del cinturino di estensione]

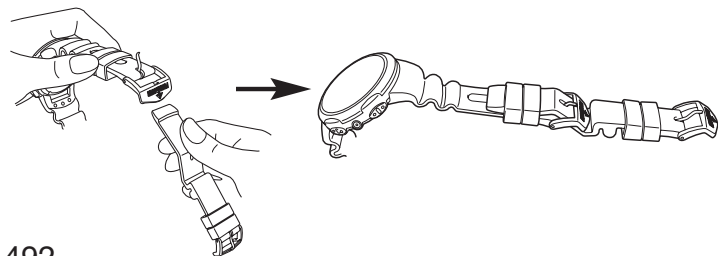

|| Precauzioni di maneggio (Per l'orologio)



AVVERTENZA Resistenza all'acqua

Questo orologio è resistente all'acqua fino a 200 metri. Sebbene l'orologio possa essere impiegato per l'uso in immersioni con l'aria compressa utilizzando le bombole (immersioni con l'autorespiratore), esso non può essere impiegato per immersioni in saturazione riguardanti l'uso di gas elio.

		Indicazione
		Cassa (retro della cassa)
Esempi d'uso		AIR DIVER'S 200m
	Minore esposizione all'acqua (lavaggio del viso, pioggia, ecc.)	OK
	Moderata esposizione all'acqua (lavaggio, lavori in cucina, nuoto, ecc.)	OK
	Immersioni in apnea, sport di mare	OK
	Immersioni con l'autorespiratore usando una bombola di aria compressa	OK
	Immersioni in saturazione usando gas elio	NO

AVVERTENZA

- Le guarnizioni impiegate in questo orologio sono considerate come dotazioni di consumo, che subiscono deterioramento oltre un lungo periodo d'uso. Se le guarnizioni si sono deteriorate, la prestazione di resistenza all'acqua dell'orologio ne verrà compromessa, risultando infiltrazioni d'acqua nell'orologio che possono causare danneggiamento o interruzione delle funzioni dell'orologio stesso. Si prega di far eseguire dal fabbricante ispezioni periodiche del vostro orologio ogni due o tre anni (tali ispezioni sono a vostro carico), e se necessario, far eseguire la sostituzione di guarnizioni, cristallo e altre dotazioni di consumo.
- Se è penetrata umidità nell'orologio, oppure se l'interno del vetro risulta appannato e non ritorna chiaro dopo un lungo periodo di tempo, non lasciare l'orologio in queste condizioni, ma portarlo immediatamente presso un Centro di assistenza Citizen per l'ispezione e la riparazione.
- Se è entrata acqua di mare nell'orologio, riporre l'orologio in una scatola o busta di plastica, e portarlo immediatamente per la riparazione. Diversamente, aumenterà la pressione all'interno dell'orologio e potrebbe verificarsi il distacco di parti (come ad esempio il vetro e i pulsanti).

AVVERTENZA

Maneggio della pila secondaria (accumulatore)

- Non tentare di rimuovere la pila secondaria dall'orologio. Se la pila secondaria deve essere inevitabilmente rimossa, riporla in un luogo fuori della portata di mano dei bambini, per prevenire il rischio che possa essere inghiottita accidentalmente.
- Se la pila secondaria dovesse essere inghiottita accidentalmente, contattare immediatamente un medico e sottoporre all'attenzione medica.

AVVERTENZA

Utilizzare solo la pila secondaria specificata

- Non tentare mai di usare una pila secondaria differente da quella utilizzata da questo orologio. Sebbene la struttura dell'orologio ne previene il funzionamento nel caso in cui viene installata un'altra pila, se viene forzosamente installata nell'orologio una pila all'argento o un altro tipo di pila e si tenta di caricare l'orologio con tale pila installata, quest'ultima potrebbe rompersi provocando un possibile danno all'orologio e lesioni fisiche. Assicurarsi sempre di utilizzare la pila secondaria specificata, per la sostituzione.

AVVERTENZA Riparazioni

Tutte le parti di questo orologio, ad esclusione del cinturino, devono essere riparate solo presso un Centro di assistenza Citizen. Si prega di far eseguire le ispezioni e riparazioni da un Centro di assistenza Citizen.

ATTENZIONE

Mantenere il vostro orologio pulito

- La cassa ed il cinturino dell'orologio vengono a diretto contatto con la pelle, alla stessa maniera del vestiario. La corrosione del metallo, come pure la sudorazione, sporco, polvere ed altri detriti non notati, possono sporcare i polsini e altre parti del vostro vestiario. Cercare di mantenere l'orologio sempre pulito.
- L'indossare questo orologio può causare un arrossamento o prurito della pelle in soggetti con pelli sensibili oppure a seconda delle condizioni fisiche di chi indossa l'orologio. Se notate che la vostra pelle subisca un'influenza dall'orologio, smettere immediatamente di indossarlo e consultare un medico.

<Pulizia dell'orologio>

- Usare un panno morbido per rimuovere dalla cassa e dal cristallo lo sporco, la sudorazione e l'umidità.
- Risciacquare via con acqua lo sporco dai cinturini in metallo, in plastica o in gomma. Usare uno spazzolino morbido per rimuovere qualsiasi tipo di sporco o detriti bloccati tra le fessure dei cinturini metallici.
- Evitare l'uso di solventi (come ad esempio diluente o benzina) in quanto possono danneggiare le finiture dell'orologio.



ATTENZIONE

Precauzioni quando si indossa l'orologio

- Fare attenzione mentre indossando l'orologio si sorregge un neonato o un bambino, togliersi l'orologio anticipatamente, per evitare ferite o altri incidenti.
- Fare attenzione quando si è impegnati in esercizi fisici o lavori sotto sforzo, per prevenire ferite e incidenti a se e agli altri.
- Non indossare mai l'orologio in una sauna o altri luoghi dove l'orologio può raggiungere elevate temperature, poiché ciò può essere causa di ustioni.



ATTENZIONE

Maneggio del cinturino (Fare attenzione quando si indossa o ci si toglie l'orologio)

A seconda della struttura della fibbia del cinturino, fare attenzione a non ferirsi le unghie quando si allaccia o si slaccia il cinturino dell'orologio.

<Temperature>

L'orologio può non funzionare o fermarsi se viene esposto a temperature all'infuori della gamma compresa da 0°C a 55°C. Inoltre, poiché il display a cristalli liquidi potrebbe anche divenire illeggibile all'infuori di questa gamma di temperatura, esso ritornerà normale quando l'orologio viene riportato alla temperatura normale.

<Elettricità statica>

Dato che il circuito integrato IC utilizzato negli orologi al quarzo è sensibile agli effetti dell'elettricità statica, il display potrebbe divenire non corretto se l'orologio viene sottoposto ad un intenso campo elettrostatico, come ad esempio quello generato da uno schermo televisivo.

<Urti>

Non sottoporre l'orologio a violenti urti, come ad esempio quelli risultanti da una caduta sul pavimento.

<Agenti chimici, gas e mercurio>

Evitare l'uso dell'orologio in ambienti contenenti agenti chimici e gas. Se solventi come ad esempio diluente o benzina, come pure prodotti contenenti tali sostanze (incluso benzina, smalto per unghie, cresolo, detersivi per bagni e adesivi) vengono a contatto con l'orologio, potrebbero causare scolorimento, deterioramento e rotture. Usare ampie precauzioni quando si maneggiano prodotti chimici. Inoltre, il contatto con il mercurio impiegato in termometri ed altro, può causare lo scolorimento della cassa e del cinturino.

<Custodia>

- Quando non si utilizza l'orologio per un lungo periodo di tempo, pulire con accuratezza qualsiasi traccia di sudorazione, sporco o umidità dall'orologio, e riporlo in un luogo preferibilmente privo di alte o basse temperature ed elevata umidità.
- Quando non si utilizza l'orologio per un lungo periodo di tempo, si raccomanda di conservarlo in un luogo il più possibile esposto alla luce.

|| **Dati tecnici**

- **Modello:** U10*
- **Frequenza di oscillazione del cristallo:** 32.768 Hz
- **Gamma di temperatura d'impiego dell'orologio:** da 0°C a +55°C
- **Precisione:** ±15 secondi in media al mese (quando è indossato alla temperatura normale compresa tra +5°C e +35°C)
- **Accuratezza della misurazione di profondità:**
 - Da 0 m a 100 m: Entro ±(1% del valore visualizzato +0,3 m) (quando usato a temperatura costante)
 - Gamma di temperatura di accuratezza garantita: da 0°C a +40°C (campo di profondità dell'acqua: da 0 m a 100 m)
 - * L'accuratezza della misurazione della profondità dell'acqua è soggetta agli effetti dei cambiamenti di temperatura dell'ambiente.
 - Gamma di altitudine di impiego: da 300 m a 3.000 m (sopra il livello del mare)
- **Gamma di misurazione della profondità dell'acqua:** da 1,0 m. a 100,0 m.
- **Accuratezza della misurazione della temperatura dell'acqua:** Valori visualizzati ±2°C
- **Gamma della misurazione della temperatura dell'acqua:** da -9,9°C a +40°C
- **Modalità e funzioni del display:**
 - ◆ **Modalità standard**
 - **Orario:**

Analogico: Lancetta delle ore, lancetta dei minuti, lancetta dei secondi, lancetta di funzione (livello di carica/misurazione della profondità)

Digitale: Nome di città, mese, data, giorno, anno (solo durante la correzione), ora legale
 - **Misurazione del tempo in superficie (misurazione e visualizzazione del tempo in superficie al seguito al completamento di un'immersione valida):**

Ore, minuti (fino a 24 ore), tempo di immersione precedente, profondità massima precedente

- **Orario di viaggio:**

Analogico: Orario nel modo di orario/data

Digitale: Nome di città, ore, minuti, mese, data, ora legale
- **Allarme 1:**

Analogico: Orario di allarme (ore, minuti)

Digitale: Nome di città, ore, minuti, impostazione ON/OFF, ora legale

Monitor di allarme
- **Allarme 2:**

Analogico: Orario di allarme (ore, minuti)

Digitale: Nome di città, ore, minuti, impostazione ON/OFF, ora legale

Monitor di allarme
- **Allarme 3:**

Analogico: Orario di allarme (ore, minuti)

Digitale: Nome di città, ore, minuti, impostazione ON/OFF, ora legale

Monitor di allarme
- **Modalità di immersione:**
 - Impostazione dell'allarme di immersione:
 - Allarme di profondità (suona il tono di allarme di immersione, il LED si illumina)

Gamma di impostazione: da 5 m a 99 m

Unità di impostazione: 1 m

Commutazione ON/OFF
 - Allarme del tempo di immersione (suona il tono di allarme di immersione, il LED si illumina)

Gamma di impostazione: da 5 a 99 minuti

Unità di impostazione: 1 minuto

Commutazione ON/OFF
- **Richiamo del diario di immersione:**
 - No. di diari di immersione che possono essere richiamati: 20 diari più recenti
 - Contenuti del diario: Numero di diario (01-99, 00), data di immersione, zona oraria, ora legale, tempo di inizio dell'immersione, profondità massima, temperatura minima dell'acqua, tempo di immersione

◆ **Sensore di acqua**

◆ **Sensore di pressione**

◆ **Funzioni di allarme**

- Errore del display digitale
- Errore del sensore di acqua
- Errore del sensore di pressione
- Errore di misurazione (rilevamento 0 m)
- Errore di memoria del diario di immersione
- Allarme di profondità anormale
- Errore di misurazione profondità fuori campo
- Allarme del rateo di risalita
- Visualizzazione della profondità anormale
- Allarme del tempo di immersione

◆ **Funzioni aggiuntive**

- Funzione di indicatore del livello di carica
- Funzione di avvertimento di carica insufficiente
- Risparmio energia 1
- Risparmio energia 2
- Funzione di prevenzione sovraccarica
- L'illuminazione EL

○ **Periodo di funzionamento continuo**

- Dalla carica completa all'arresto senza ulteriore ricarica: Circa 6 mesi (quando non è attivata la funzione di Risparmio energia)
Circa 2,5 anni (quando è attivata la funzione di Risparmio energia 2)
- Dal movimento ad intervalli di 2 secondi all'arresto:
Circa 2 giorni.
- * I periodi di funzionamento continuo possono variare a seconda della frequenza con cui viene utilizzato l'orologio per l'immersione, il funzionamento dell'allarme e altri fattori.

○ **Pila:** Pila secondaria, 1 unità

* I dati tecnici sono soggetti a modifiche senza preavviso.

Il fabbricante non è responsabile per danni, perdite di profitto o qualsiasi pretesa da terze parti incorsi, dovuti all'uso di questo manuale o dei prodotti descritti nel presente manuale.