

SUMÁRIO

1. INTRODUÇÃO E PERFIL GERAL.....	305
2. USO DO RELÓGIO.....	306
3. COMPONENTES PRINCIPAIS E FUNÇÕES.....	308
4. DEFINIÇÃO DA HORA	314
5. DEFINIÇÃO DO CALENDÁRIO.....	317
6. MUDANÇA DOS MODOS.....	322
7. EXIBIÇÃO NORMAL.....	323
1. Alarme de sinal das horas (Repetidor)	
2. Exibição do calendário	
8. DESPERTADOR 1 (AL-1)	329
9. DESPERTADOR 2 (AL-2)	332
10. HORA LOCAL (L-TM).....	336
11. DESPERTADOR DA HORA LOCAL (L-AL).....	339

12. DEFINIÇÃO DOS SEGUNDOS (0)	342
13. MONITOR DO SOM	345
14. MONITORAÇÃO INICIAL	347
15. DEFINIÇÃO INICIAL	349
16. VERIFICAÇÃO DO MOVIMENTO	352
17. PRECAUÇÕES	354
18. ESPECIFICAÇÕES	360

Notas

Todos os reparos realizados neste relógio devem ser realizados na CITIZEN. Quando quiser um reparo ou inspeção do relógio, entre em contato com o Posto de Serviço Citizen diretamente ou através da loja onde comprou o relógio.
A manutenção apropriada só pode ser recebida no país onde o relógio foi comprado.

1. INTRODUÇÃO E PERFIL GERAL

Este relógio analógico CITIZEN foi projetado com funções de hora normal, despertador, hora local e calendário com uma função especial de hora de repetidor audível.

- **A função de REPETIDOR** permite-lhe determinar a hora atual com o simples uso dos botões do relógio.
- **O ajuste do CALENDÁRIO** é completamente automático.

FUNÇÕES DE DESPERTADOR

- **O DESPERTADOR 1 (AL-1)** permite-lhe definir a hora desejada para o despertador rápida e facilmente. O alarme soa durante 10 segundos na hora predeterminada e, em seguida, a definição do despertador é cancelada.
- **O DESPERTADOR DIÁRIO (AL-2)** usa um som diferente para a manhã, tarde e noite.
- **O ALARME DE HORA LOCAL (L-AL)** soa todos os dias na hora predeterminada.
- **As definições da HORA LOCAL (L-TM)** podem ser feitas em incrementos de 30 minutos.

2. USO DO RELÓGIO

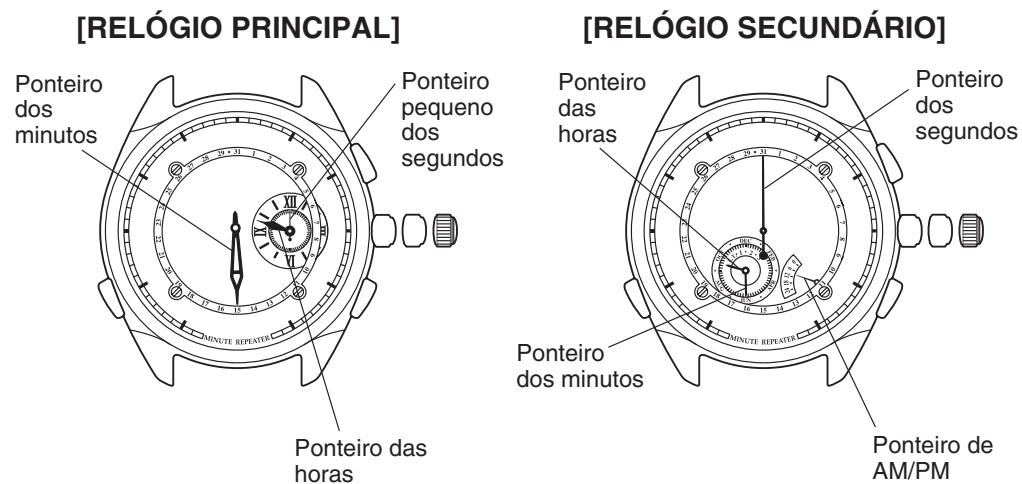

Defina o relógio principal e o relógio secundário para a hora atual (Consulte “4. DEFINIÇÃO DA HORA”).

O alarme de sinal das horas (repetidor) é ativado com base no relógio secundário. Esta função não funcionará corretamente se o relógio secundário não estiver definido.

Se houver uma diferença de um minuto (mais ou menos) entre o alarme do sinal das horas e a definição da hora do relógio principal, reajuste o RELÓGIO SECUNDÁRIO para a mesma hora do RELÓGIO PRINCIPAL.

(Exemplo) Se o alarme do sinal das horas estiver um minuto atrasado, defina o RELÓGIO SECUNDÁRIO um minuto adiantado.

Uso da pulseira

Se o relógio for usado muito apertado, pode ser difícil ouvir claramente os sons do relógio.

Permita um espaço de um dedo entre o relógio e o pulso para melhores resultados.

3. COMPONENTES PRINCIPAIS E FUNÇÕES

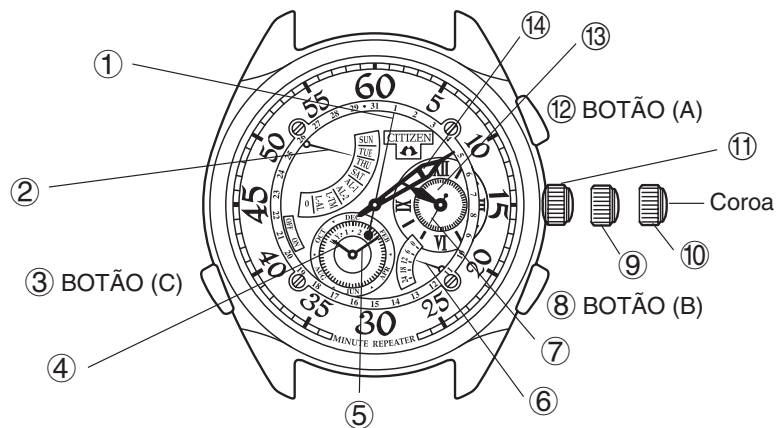

NOTA: Este relógio exibe o número de anos desde o ano bissexto.

NOTA: O ponteiro de AM/PM só deve ser usado para distinguir entre manhã e tarde. Ele não deve ser usado como uma exibição no formato de 24 horas.

• O desenho pode diferir de acordo com o modelo.

①	Ponteiro dos segundos do relógio secundário <ul style="list-style-type: none"> • Ponteiro do dia • Ponteiro de ativação/desativação do despertador 	⑦	Ponteiro pequeno dos segundos do relógio principal
②	<ul style="list-style-type: none"> • Ponteiro do dia da semana • Ponteiro de modo 	⑧	BOTÃO (B) <ul style="list-style-type: none"> • Ajuste do ano/mês • Modo de exibição do ano/mês
③	<ul style="list-style-type: none"> • BOTÃO (C) • Interruptor de modo • Ajuste do dia da semana 	⑨	<ul style="list-style-type: none"> • Posição do 1º passo • Ajuste do calendário
④	Ponteiro dos minutos do relógio secundário <ul style="list-style-type: none"> • Ponteiro dos minutos da hora local • Ponteiro dos minutos do despertador • Ponteiro do ano 	⑩	Posição do 2º passo Ajuste da hora
⑤	Ponteiro das horas do relógio secundário <ul style="list-style-type: none"> • Ponteiro das horas da hora local • Ponteiro das horas do despertador • Ponteiro do mês 	⑪	Posição normal
⑥	Ponteiro de AM/PM	⑫	BOTÃO (A) <ul style="list-style-type: none"> • Alarme de sinal das horas (Repetidor) • Ajuste do dia • Ativação/desativação do despertador
		⑬	Ponteiro das horas do relógio principal
		⑭	Ponteiro dos minutos do relógio principal

Funções dos botões

COROA	MODO	Botão (A)	Botão (B)	Botão (C)	ROTAÇÃO DA COROA
POSIÇÃO NORMAL	Exibição normal	* Alarme de sinal das horas (Repetidor)	Exibição do calendário	Interruptor de modo * Monitor das posições iniciais dos ponteiros do relógio	—
	Exibição do calendário	Para a exibição normal	Para a exibição normal	Para a exibição normal	—
	Definição do despertador 1	* Monitor do som (Desativado) Cancelamento do despertador (Ativado)	Definição do despertador	Interruptor de modo * Monitor das posições iniciais dos ponteiros do relógio	—
	Definição do despertador 2	ON/OFF Switch * Monitor do som	Definição do despertador	Interruptor de modo * Monitor das posições iniciais dos ponteiros do relógio	—
	Definição da hora local	—	Definição da hora local	Interruptor de modo * Monitor das posições iniciais dos ponteiros do relógio	—

COROA	MODO	Botão (A)	Botão (B)	Botão (C)	ROTAÇÃO DA COROA
POSIÇÃO NORMAL	Definição do despertador da hora local	Interruptor de ativação/ desativação * Monitor do som	Definição do despertador da hora local	Interruptor de modo * Monitor das posições iniciais dos ponteiros do relógio	—
	Definição dos segundos	Definição dos segundos	—	Interruptor de modo * Monitor das posições iniciais dos ponteiros do relógio	—
POSIÇÃO DO 1º PASSO	(Definição do calendário)	Definição do dia	Definição do mês de ano bissexto	Definição do dia da semana	—
POSIÇÃO DO 2º PASSO	(Definição da hora)	Definição dos segundos do relógio secundário	Definição das horas e minutos do relógio secundário	—	Definição das horas e minutos do relógio principal

*: Mantenha pressionado

Funções dos ponteiros

Coroa	Modo	Definição das horas, minutos e segundos do RELÓGIO PRINCIPAL	Horas e minutos do RELÓGIO SECUNDÁRIO	Ponteiro de AM/PM	Ponteiro do dia	Ponteiro de modo
Posição normal	Modo normal	Definição das horas, minutos e segundos do relógio principal	Horas e minutos da hora local	AM/PM local	Dia (Relógio principal)	Dia da semana (Relógio principal)
	Exibição do calendário	Definição das horas, minutos e segundos do relógio principal	Ano, mês (Relógio principal)	—	Dia (Relógio principal)	Dia da semana (Relógio principal)
	Ajuste do despertador 1	Definição das horas, minutos e segundos do relógio principal	Horas e minutos do despertador	AM/PM do despertador	Ativado	AL-1
		Definição das horas, minutos e segundos do relógio principal	Horas e minutos (Relógio principal)	AM/PM (Relógio principal)	Desativado	AL-1
	Ajuste do despertador 2	Definição das horas, minutos e segundos do relógio principal	Horas e minutos do despertador	AM/PM do despertador	Ativado/Desativado	AL-2

Coroa	Modo	Definição das horas, minutos e segundos do RELÓGIO PRINCIPAL	Horas e minutos do RELÓGIO SECUNDÁRIO	Ponteiro de AM/PM	Ponteiro do dia	Ponteiro de modo
Posição normal	Ajuste da hora local	Definição das horas, minutos e segundos do relógio principal	Horas e minutos da hora local	AM/PM da hora local	(às 12 horas)	L-TM
	Ajuste do despertador local	Definição das horas, minutos e segundos do relógio principal	Horas e minutos do despertador da hora local	AM/PM do despertador	Ativado/Desativado	L-AL
	Definição dos segundos	Definição das horas, minutos e segundos do relógio principal	Horas e minutos (Relógio principal)	AM/PM (Relógio principal)	(Segundos do relógio principal)	0
Primeiro passo	Definição do calendário	Definição das horas, minutos e segundos do relógio principal	Ano, mês	—	Dia (Relógio principal)	Dia da semana (Relógio principal)
Primeiro passo	Definição da hora	Definição das horas, minutos e segundos do relógio principal	Horas e minutos (Relógio secundário)	AM/PM (Relógio secundário)	Segundos (Relógio principal)	0

4. DEFINIÇÃO DA HORA

Ao definir a hora atual, é essencial definir o relógio principal e o relógio secundário ao mesmo tempo. Se o relógio secundário não estiver igual ao relógio principal, o repetidor não soará corretamente.

<RELÓGIO PRINCIPAL>

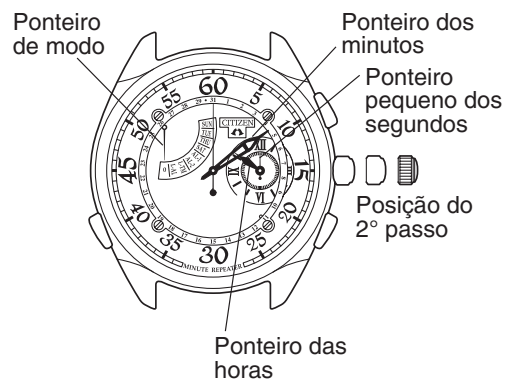

- (1) Puxe a coroa para a posição do 2º passo quando o ponteiro pequeno dos segundos estiver na posição 0 (12 horas) para parar o seu movimento.
* Quando a coroa for puxada para o 2º passo, o ponteiro de modo apontará para "0". Ao mesmo tempo, o ponteiro do dia mudará para o ponteiro de segundos do relógio secundário, mover-se-á para a posição 0 (12 horas) e parará.
- (2) Gire a coroa para acertar o relógio principal para a hora atual.

<RELÓGIO SECUNDÁRIO>

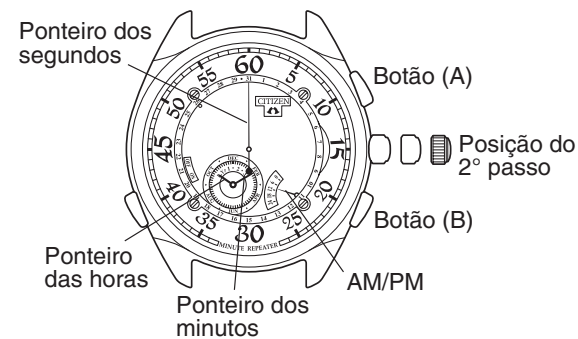

- (3) Pressione o botão (B) para acertar o relógio secundário para a hora atual.
* A hora avança um minuto cada vez que o botão (B) é pressionado. Mantenha o botão (B) pressionado para avançar os ponteiros das horas e minutos rapidamente.
- NOTA:**
Os ponteiros das horas e minutos do relógio secundário se movem em sincronismo com o ponteiro de AM/PM. Observe o ponteiro de AM/PM ao acertar a hora do relógio secundário para garantir uma definição correta.
- (4) Quando o ponteiro dos segundos do relógio secundário não estiver alinhado com a posição de "0 segundos", pressione o botão (A) para alinhá-lo. Pressione o botão (A) para avançar o ponteiro dos segundos em incrementos de 1 segundo. Mantenha o botão (A) pressionado para avançar os ponteiros dos segundos rapidamente.

- (5) Empurre a coroa para a posição normal no ponto onde deseja iniciar a marcação da hora atual. Neste ponto, o ponteiro dos segundos do relógio secundário retorna à sua função normal como ponteiro do dia.
O ponteiro de modo muda para indicar o dia da semana, e os ponteiros das horas e dos minutos do relógio secundário mudam para a hora local.

5. DEFINIÇÃO DO CALENDÁRIO

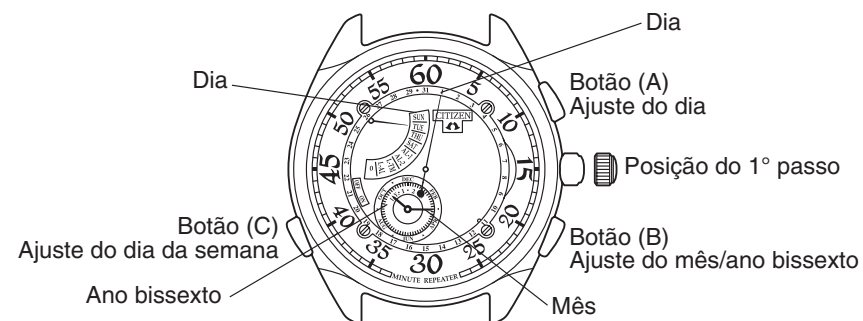

- (1)** Puxe a coroa para a posição do 1º passo.
Neste ponto, os ponteiros das horas e dos minutos de hora local mudam para ponteiros de mês e ano bissexto.
- * Os ponteiros do calendário avançam um incremento cada vez que o botão (A) ou (B) é pressionado.
Mantenha o botão (A) ou (B) pressionado para avançar os ponteiros do calendário rapidamente.

(2) <Ajuste do dia>

- Pressione o botão (A) para definir o dia.

(3) <Ajuste do mês/ano bissexto>

- Verifique o número de anos após um ano bissexto para o ano atual. (veja abaixo)
- Pressione o botão (B) para definir o ano bissexto e mês. O ponteiro do ano se move em sincronismo com o ponteiro do mês.

★ Leitura da exibição de ano bissexto

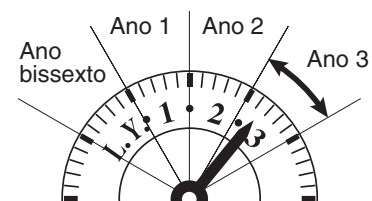

O ano bissexto e anos seguintes a um ano bissexto são exibidos como mostrado no diagrama. Quando o ponteiro do ano está na posição $\bullet \rightarrow 3 \leftarrow \bullet$, a leitura é “o terceiro ano após o ano bissexto”.

★ Exibição de ano bissexto

2004	Ano bissexto	2008	Ano bissexto	2012	Ano bissexto
05	Ano 1	09	Ano 1	13	Ano 1
06	Ano 2	10	Ano 2	14	Ano 2
07	Ano 3	11	Ano 3	15	Ano 3

(4) <Ajuste do dia da semana>

- Pressione o botão (C) para definir o dia da semana.
- Pressionar o botão (C) avança o ponteiro em um dia.
O avanço rápido não é possível.

★ Leitura da exibição do dia da semana

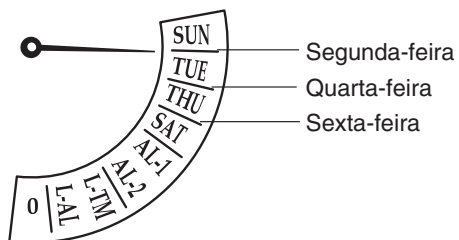

Os pontos entre os dias da semana listado na exibição do dia da semana representam os dias não listados. Portanto, a linha entre “Sun” e “Tue” representa “Segunda-feira”, etc.

(5) Empurre a coroa completamente para a posição normal depois de finalizar os ajustes.

- * O calendário não funcionará corretamente se a coroa for deixada na posição do 1º passo.

Calendário livre de ajuste

Esta função lhe permite utilizar o relógio sem a necessidade de fazer ajustes no final de cada mês ou nos anos bissexto.

Exemplo:

Final do mês: Ajuste automático de 30/11 → 1/12

Ano bissexto: Ajuste automático de 29/2 → 1/3 (ano bissexto)

Ajuste automático de 28/2 → 1/3

- * A definição do dia da semana não muda com esta função.

Pressione o botão (A) para soar o alarme do sinal das horas (consulte “1. Alarme do sinal das horas (Repetidor)”).

Pressione o botão (B) para exibir o calendário (consulte “2. Exibição do calendário”).

1. Alarme de sinal das horas (Repetidor)

Esta função lhe permite saber a hora atual pelo som do alarme do relógio.

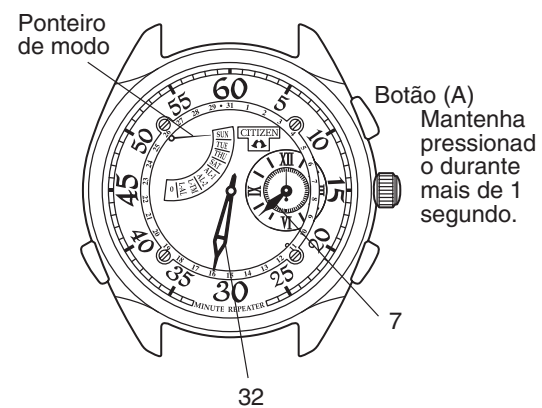

• Coroa na posição normal

* Esta função não funciona a menos que o ponteiro de modo esteja ajustado para a exibição do dia da semana (normal).

(1) Pressione o botão (A) durante mais de 1 segundo para ativar o som do alarme. O alarme do sinal das horas (Repetidor) funciona no formato de 12 horas.

(Exemplo)

Você quer que o relógio soe às 7:32.

- Som das horas:** Um som alto soa cada segundo para cada hora (7 vezes = 7 horas).
- Som de um quarto:** Um som alto e um som baixo soam cada segundo ($1/4 \text{ HR} \times 2 = 30 \text{ minutos}$).
- Som de minutos:** Um som baixo soa cada segundo (2 vezes = 2 minutos).
Quando o som acima é reproduzido, você sabe que agora são 7:32.
* Pressione qualquer botão enquanto o alarme estiver soando para pará-lo.

NOTA:

- O som do alarme não pode ser ativado enquanto o calendário estiver exibido.
- A hora não é ajustada corretamente se a exibição das horas e o som do alarme não estiver sincronizados. Consulte “4. DEFINIÇÃO DA HORA”.

2. Exibição do calendário

A função de calendário exibe o dia e o dia da semana. Também é possível exibir as indicações do calendário de mês e ano bissexto utilizando o botão (B) do relógio.

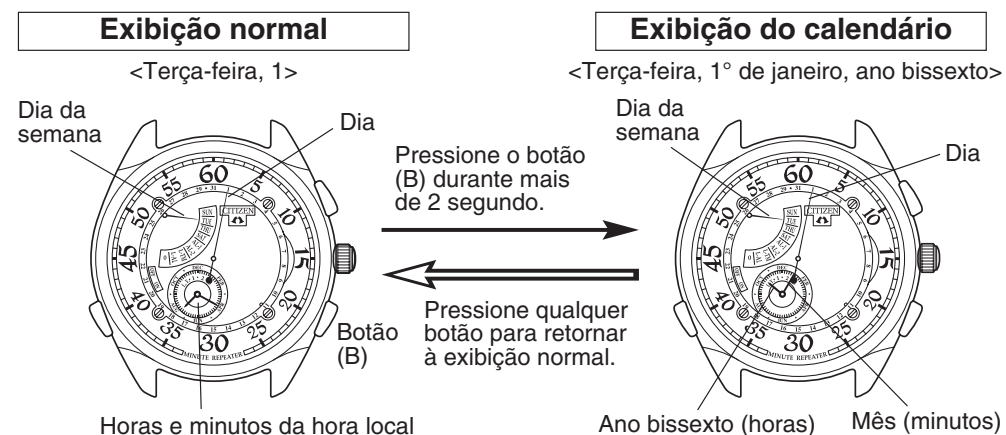

- Coroa na posição normal
- Pressione o botão (B) durante mais de 2 segundos para mudar os ponteiros das horas e dos minutos da hora local para os ponteiros de mês e ano bissexto.

8. DESPERTADOR 1 (AL-1)

Despertador 1 Permite-lhe definir a hora do despertador rápida e facilmente. O alarme soa na hora predeterminada e, em seguida, a definição do despertador é cancelada.

Definição do despertador 1

- O despertador pode ser definido em incrementos de um minuto.
- A definição de AM/PM pode ser feita com o ponteiro AM/PM.
- Os ponteiros das horas e dos minutos do despertador e o ponteiro de AM/PM se movem em sincronismo.
- Pressione o botão (B) para avançar os ponteiros do despertador um minuto. Mantenha o botão (B) pressionado para avançar o ponteiro rapidamente.

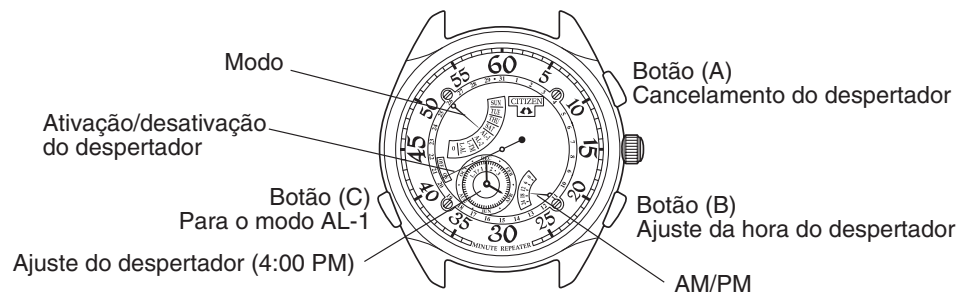

• **Coroa na posição normal**
(Exemplo)

Você quer definir o despertador para as 4:00 PM de hoje.

- (1) Pressione o botão (C) para mover o ponteiro de modo para a posição AL-1. Neste ponto, os ponteiros das horas e dos minutos da hora local mudam para ponteiros das horas e dos minutos da hora atual.
 - (2) Pressione o botão (B) e defina o despertador para 4:00 PM. Certifique-se sempre de que o ponteiro AM/PM esteja definido corretamente.
- * Ao pressionar o botão (B), o ponteiro de ativação/desativação do despertador indica o estado de ativado.

NOTA:

Quando o despertador é definido entre 12:00-12:30 AM, o ponteiro do despertador se move para diante e para trás em um arco de 30 minutos e pára na hora definida. Isso é normal e não indica um mau funcionamento.

- (3) Ao finalizar a definição, pressione o botão (C) 5 vezes para retornar o ponteiro de modo à exibição do dia da semana. (exibição normal)

[Sobre o despertador 1]

O despertador 1 soa durante 10 segundos ao atingir a sua hora predeterminada. Pressione qualquer botão para parar o alarme depois que o mesmo começar a soar.

★ **Cancelamento da definição do despertador**

- Pressione o botão (A) no modo do despertador 1 para desativar o despertador.
- * Neste ponto, a hora definida para o despertador retorna à exibição da hora atual.
- * Se nenhuma operação for realizada dentro de 1 minuto, o relógio voltará automaticamente do modo de despertador 1 (AL-1) para a exibição normal.

9. DESPERTADOR 2 (AL-2)

Despertador 2 (Despertador diário) Esta função permite que o alarme soe todos os dias na hora predeterminada.

Definição do despertador diário (Despertador 2)

- O despertador pode ser definido em incrementos de um minuto.
- A definição de AM/PM pode ser feita com o ponteiro AM/PM.
- Os ponteiros das horas e dos minutos do despertador e o ponteiro de AM/PM se movem em sincronismo.
- Pressione o botão (B) para avançar os ponteiros um minuto. Mantenha o botão (B) pressionado para avançar o ponteiro rapidamente.

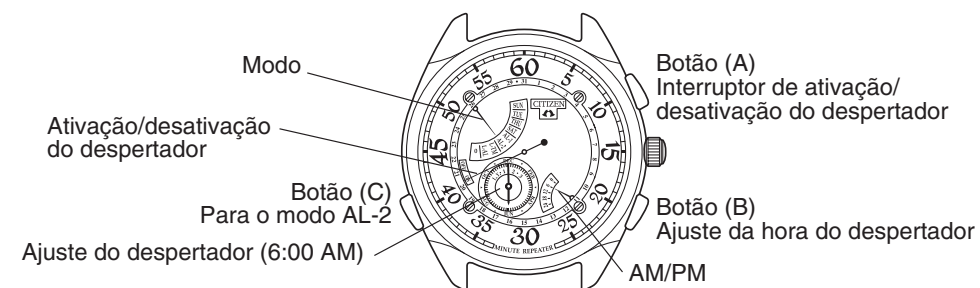

• Coroa na posição normal (Exemplo)

Você quer definir o despertador para as 6:00 AM de cada dia.

- (1) Pressione o botão (C) para mover o ponteiro de modo para a posição AL-2. Neste ponto, os ponteiros da hora local mudam para os ponteiros das horas e minutos do despertador, e o ponteiro do dia muda para a função de ativação/desativação do despertador.
 - (2) Pressione o botão (B) e ajuste o despertador para 6:00 AM. Certifique-se sempre de que o ponteiro AM/PM esteja definido corretamente.
- Pressionar o botão (B) move o ponteiro de ativação/desativação do despertador automaticamente para a posição de ativado.

NOTA:

Quando o despertador é definido entre 12:00-12:30 AM, os ponteiros do despertador se movem para diante e para trás em um arco de 30 minutos e pára na hora definida. Isso é normal e não indica um mau funcionamento.

(3) Ao finalizar a definição, pressione o botão (C) 4 vezes para retornar o ponteiro de modo à exibição normal das horas.

[Sobre o despertador diário (AL-2)]

Dependendo da hora do dia para a qual o despertador foi definido, o relógio soará 3 alarmes diferentes.

- **Som refrescante** ... Das 4:00 AM às 11:59 AM (alarme de 14 segundos)
- **Som vibrante** ... Das 12:00 (meio-dia) às 5:59 PM (alarme de 15 segundos)
- **Som relaxante** ... Das 6:00 PM às 3:59 AM (alarme de 16 segundos)

Pressione qualquer botão para parar o alarme.

★ Cancelamento da definição do despertador

Pressione o botão (A) no modo AL-2 para desativar o despertador.

- Se nenhuma operação for realizada dentro de 1 minuto, o relógio retorna automaticamente à exibição normal.

10. HORA LOCAL (L-TM)

Definição da hora local

- As definições podem ser feitas em incrementos de 30 minutos.
- Os ponteiros das horas e dos minutos da hora local e o ponteiro de AM/PM se movem em sincronismo.
- Pressione o botão (B) para avançar em incrementos de 30 minutos. Mantenha o botão (B) pressionado para avançar rapidamente.

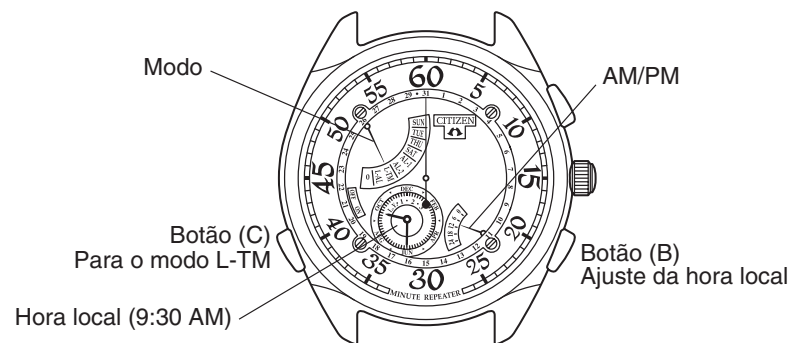

- Coroa na posição normal
(Exemplo)

Você quer sincronizar a hora atual em Tóquio (5:30 PM) com a hora local (atual) em Paris (9:30 AM).

- (1) Pressione o botão (C) para mover o ponteiro de modo para a posição L-TM. Ao mesmo tempo, o ponteiro do dia se move para a posição 31 (12:00 PM).
- (2) Pressione o botão (B) para definir a hora local para 9:30 AM. Certifique-se sempre de que o ponteiro AM/PM esteja definido corretamente.

NOTA:

Quando a hora local é definida entre 12:00-12:30 AM, os ponteiros da hora local se movem para diante e para trás em um arco de 30 minutos e param na hora definida. Isso é normal e não indica um mau funcionamento.

(3) Ao finalizar a definição, pressione o botão (C) 3 vezes para retornar o ponteiro de modo à exibição normal do dia da semana.

* Se nenhuma operação for realizada dentro de 1 minuto, o relógio retorna automaticamente à exibição normal.

11. DESPERTADOR DA HORA LOCAL (L-AL)

Despertador da hora local (L-AL) Esta função permite que o alarme soe todos os dias na hora predeterminada.

Definição do despertador da hora local

- O despertador pode ser definido em incrementos de um minuto.
- A definição de AM/PM pode ser feita com o ponteiro AM/PM.
- Os ponteiros das horas e dos minutos do despertador e o ponteiro de AM/PM se movem em sincronismo.
- Pressione o botão (B) para avançar os ponteiros em incrementos de um minuto. Mantenha o botão (B) pressionado para avançar os ponteiros rapidamente.

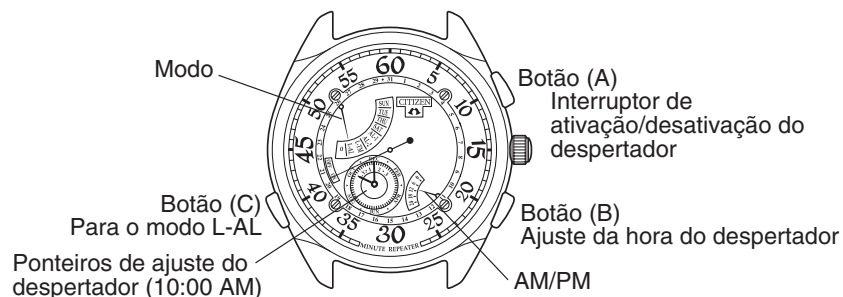

• **Coroa na posição normal**
(Exemplo)

Você quer definir o despertador para as 10:00 AM em Paris.

- (1) Pressione o botão (C) para mover o ponteiro de modo para a posição L-AL. Ao mesmo tempo, os ponteiros da hora local mudam para os ponteiros das horas e minutos do despertador, e o ponteiro do dia muda para ponteiro de ativação/desativação do despertador.
- (2) Pressione o botão (B) e ajuste o despertador para as 10:00 AM. Certifique-se sempre de que o ponteiro AM/PM esteja definido corretamente.

- Pressionar o botão (B) move o ponteiro de ativação/desativação automaticamente para a posição de ativado.

NOTA:

Quando o despertador é definido entre 12:00-12:30 AM, os ponteiros do despertador se movem para diante e para trás em um arco de 30 minutos e pára na hora definida. Isso é normal e não indica um mau funcionamento.

- (3) Ao finalizar a definição, pressione o botão (C) 2 vezes para retornar o ponteiro de modo à exibição normal do dia da semana.

[Sobre o despertador da hora local]

O despertador da hora local soa na hora predeterminada durante 16 segundos.

- * Pressione qualquer botão para parar o alarme.

★ **Cancelamento da definição do despertador**

Pressione o botão (A) no modo L-AL para desativar o despertador.

- * Se nenhuma operação for realizada dentro de 1 minuto, o relógio retorna automaticamente à exibição normal.

12. DEFINIÇÃO DOS SEGUNDOS (0)

Consulte a seção “Ajuste dos segundos” abaixo para instruções sobre o ajuste do relógio.







• Coroa na posição normal

Sincronização dos ponteiros dos segundos do relógio principal e do relógio secundário

- (1) Pressione o botão (C) para mover para o modo “0”. O ponteiro do dia muda para a função de ponteiro dos segundos do relógio secundário.
- (2) Pressione o botão (A) num sinal de hora certa para sincronizar ambos os ponteiros dos segundos como mostrado no diagrama abaixo.

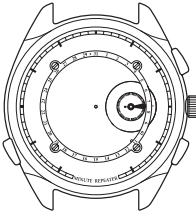
- (3) Ao finalizar a definição, pressione o botão (C) para voltar à exibição normal. (O ponteiro de modo exibe o modo do dia da semana.)

* Se nenhuma operação for realizada dentro de 2 minutos, o relógio retorna automaticamente à exibição normal.

	Posição do ponteiro dos segundos	
	RELÓGIO PRINCIPAL (Ponteiro dos segundos)	RELÓGIO SECUNDÁRIO (Ponteiro dos segundos)
0-29 SEG	 <p>O ponteiro dos segundos pára. O movimento começa quando o ponteiro dos segundos do relógio secundário atinge a mesma posição.</p>	 <p>O ponteiro dos segundos avança para a posição 0 e começa a mover-se. O ponteiro dos minutos avança em um minuto.</p>
30-59 SEG	 <p>O ponteiro dos segundos retorna à posição 0 e começa a mover-se.</p>	 <p>O ponteiro dos segundos avança para a posição 0 e começa a mover-se. O ponteiro dos minutos avança em um minuto.</p>

13. MONITOR DO SOM

Monitor do som A função de monitor do som é usada para confirmar os sons do alarme nos modos do despertador 1, despertador 2 e hora local.

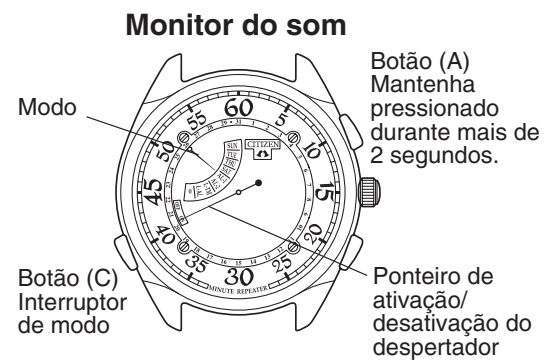

• Coroa na posição normal

- (1) Pressione o botão (C) para mover o ponteiro de modo para o modo do despertador que deseja monitorar (Despertador 1, Despertador 2, Despertador da hora local)
- (2) Pressione o botão (A) durante mais de 2 segundos para ativar o monitor de som.

NOTA:

- O despertador 1 só soará quando o ponteiro de ativação/desativação estiver na posição de desativado.
- Despertador 2: Ao ativar ou desativar o despertador da hora local, pressionar o botão (A) durante mais de 2 segundos ativará o monitor do som. Deve-se tomar cuidado ao fazer isso porque a definição do interruptor do despertador da hora local também mudará.

14. MONITORAÇÃO INICIAL

Posicionamento dos ponteiros do relógio ... Esta função permite-lhe verificar e confirmar a posição apropriada para cada um dos ponteiros do relógio.

Verificação das posições dos ponteiros do relógio

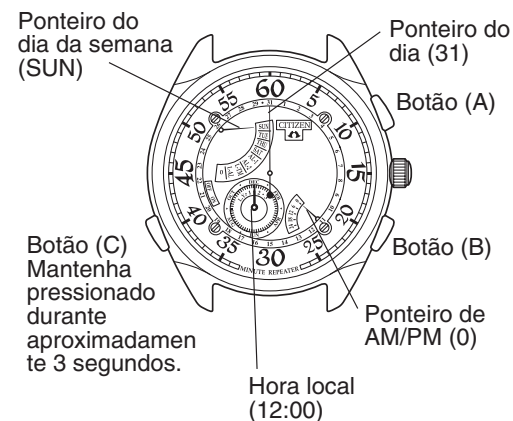

• **Coroa na posição normal**

* Esta função pode ser usada com o ponteiro de modo em qualquer posição.

- (1) Pressione o botão (C) durante mais de 3 segundos para mover os ponteiros para as seguintes posições iniciais.

Ponteiro do dia: 31
Ponteiro do dia da semana: SUN
Hora local: 12:00
Ponteiro de AM/PM: 0

Se os ponteiros não se moverem para as posições acima, consulte “15. DEFINIÇÃO INICIAL”.

Se nenhuma operação for realizada dentro de 20 segundos, o relógio retorna automaticamente à exibição normal. Pressione qualquer botão para retornar à exibição normal.

15. DEFINIÇÃO INICIAL

Se as funções do calendário, hora local ou despertador para o relógio não funcionarem corretamente, siga os procedimentos descritos a seguir.

* Estas instruções devem ser realizadas sempre que pilhas novas forem instaladas.

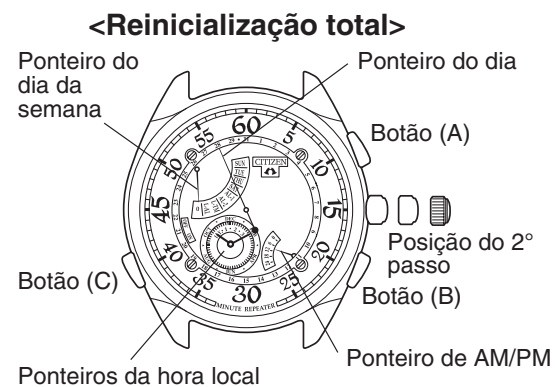

- (1) Puxe a coroa para a posição do 2º passo (exibição do ponteiro de modo: 0).
- (2) Pressione todos os botões ao mesmo tempo durante mais de 2 segundos.
- (3) Solte todos os botões para reposicionar os ponteiros do relógio.
Um bipe de confirmação soará no fim deste procedimento.

16. VERIFICAÇÃO DO MOVIMENTO

1. O ponteiro do dia avança rapidamente no sentido horário



- Quando o ponteiro do dia avança rapidamente no sentido horário, isso indica que a “definição da hora” entre o relógio principal e o relógio secundário não foi bem-sucedida. Consulte “4. DEFINIÇÃO DA HORA” para maiores informações.
(Indicação de advertência de definição da hora incorreta)

2. O ponteiro do dia avança rapidamente no sentido anti-horário



- Quando o ponteiro do dia avança rapidamente no sentido anti-horário, isso indica que a definição inicial não foi bem-sucedida. Consulte “15. DEFINIÇÃO INICIAL” para maiores informações.
(Indicação de advertência de definição inicial incorreta)

17. PRECAUÇÕES





ADVERTÊNCIA: Acção de resistência à água

Existem diversos tipos de relógios resistentes à água, conforme se mostra na tabela seguinte.

A unidade “bar” equivale aproximadamente a 1 atmosfera.

* WATER RESIST (ANT) xx bar também pode ser indicado como W. R. xx bar.

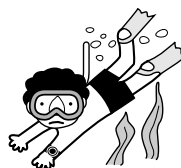
Para uma utilização correcta dentro dos limites de concepção do relógio, verifique o nível de resistência à água do mesmo, conforme a indicação no seu mostrador e na sua caixa, e consulte a tabela.

Indicação		Especificações	Exemplos de utilização				
Mostrador	Caixa (atrás da mesma)						
WATER RESIST ou sem indicação	WATER RESIST (ANT)	Resistente à água até 3 atmosferas	Resistente a pequena exposição à água (na lavagem de rosto, sob chuva, etc.)	Resistente a moderada exposição à água (em lavagem, trabalho de cozinha, natação, etc.)	Desportos marinhos (pesca submarina)	Mergulho de profundidade (com tanque de ar)	Utilização da coroa ou botões com humidade visível
WR 50 ou WATER RESIST 50	WATER RESIST (ANT) 5 bar ou WATER RESIST (ANT)	Resistente à água até 5 atmosferas	SIM	SIM	NÃO	NÃO	NÃO
WR 100/200 ou WATER RESIST 100/200	WATER RESIST (ANT) 10 bar/20 bar ou WATER RESIST (ANT)	Resistente à água até 10/20 atmosferas	SIM	SIM	SIM	NÃO	NÃO

ADVERTÊNCIA: Acção de resistência à água

- Resistência à água em utilização diária (até 3 atmosferas): este tipo de relógio é resistente a pequena exposição à água. Por exemplo, pode usar o relógio enquanto lava o rosto; entretanto, não é um relógio concebido para utilização debaixo de água.
- Resistência extra à água em utilização diária (até 5 atmosferas): este tipo de relógio é resistente a moderada exposição à água. Pode usar o relógio enquanto está a nadar; contudo, não é um relógio concebido para uso em pesca submarina.
- Resistência extra à água em utilização diária (até 10/20 atmosferas): este tipo de relógio pode ser utilizado para pesca submarina; não é, porém, concebido para mergulho de profundidade ou mergulho saturado com utilização de gás hélio.

CUIDADO

- Utilize o relógio obrigatoriamente com a coroa pressionada (posição normal). Se o seu relógio tiver uma coroa do tipo aparafusada, certifique-se de apertar a coroa completamente.
- NÃO manuseie a coroa ou botões com dedos molhados ou quando o relógio estiver molhado. A água pode penetrar no relógio e prejudicar a resistência à água.
- Se o relógio for utilizado em água do mar, enxágue imediatamente em água doce e seque com um pano seco.
- Se entrar humidade no relógio ou se o vidro tornar-se embaciado por dentro e se o embaciamento não desaparecer num período de um dia, leve imediatamente o seu relógio até o Centro de Assistência Técnica Citizen para reparação. Deixar o relógio em tal estado possibilitaria a formação de corrosão no seu interior.

- Se água do mar penetrar no relógio, coloque o mesmo numa caixa ou saco plástico e leve-o imediatamente para reparação. Caso contrário, a pressão aumentará no interior do relógio e peças (vidro, coroa, botões, etc.) podem soltar-se.

CUIDADO: Mantenha o seu relógio limpo.

- Deixar poeira ou sujidade acumulada entre a caixa e a coroa pode ocasionar dificuldade em puxar a coroa para fora. Gire a coroa de vez em quando, enquanto a mesma estiver em sua posição normal, para libertar poeira e sujidade e em seguida limpe-a com uma escova.
- A poeira e a sujidade tendem a acumular-se em fendas atrás da caixa ou na pulseira. Poeira e sujidade acumuladas podem causar corrosão e sujar a sua roupa. Limpe o relógio de vez em quando.

Limpeza do relógio

- Utilize um pano macio para remover sujidade, transpiração e água da caixa e do mostrador.
- Utilize um pano macio e seco para remover transpiração e sujidade da pulseira de couro.
- Para limpar uma pulseira de relógio feita de metal, plástico ou borracha, remova a sujidade com um sabão suave e água. Utilize uma escova macia para remover poeira e sujidade acumuladas nas fendas da pulseira de metal.

Se o seu relógio não for resistente à água, leve-o até o seu agente revendedor.

NOTA: Evite a utilização de solventes (diluyente, benzina, etc.), pois os mesmos podem estragar o acabamento.

ADVERTÊNCIA: Manuseamento da pilha

- Mantenha a pilha longe do alcance de crianças pequenas. Se uma criança engolir a pilha, entre em contato com um médico imediatamente.

CUIDADO: Substituição da pilha

- Para reposição da pilha, leve o seu relógio até o seu agente revendedor ou ao Centro de Assistência Técnica Citizen.
- Efectue a reposição da pilha o mais rapidamente possível, logo que a vida útil da mesma termine. Deixar uma pilha sem carga no relógio pode ocasionar derrame e graves danos ao mesmo.

CUIDADO: Ambiente de funcionamento

- Utilize o relógio dentro dos limites de temperatura de funcionamento especificados no manual de instruções.
A utilização do relógio em locais cuja temperatura esteja fora dos limites especificados pode causar a deterioração das suas funções ou até mesmo a interrupção do funcionamento do mesmo.
- NÃO utilize o relógio em locais, tais como uma sauna, onde o mesmo fique exposto a temperaturas elevadas.
Existe risco de queimadura de pele.
- NÃO deixe o relógio em locais onde o mesmo fique exposto a temperaturas elevadas, tais como o porta-luvas ou o painel de instrumentos de um veículo. Existe risco de deterioração do relógio, tal como a deformação das partes de plástico.

- NÃO coloque o relógio perto de um ímã.
A marcação do tempo tornar-se-á imprecisa, caso o relógio seja colocado perto de um dispositivo magnético de saúde, tal como um colar magnético, ou do fecho magnético da porta de um frigorífico, de fivela de saco ou do auscultador de um telefone portátil. Se isso acontecer, afaste o relógio do ímã e volte a acertar a hora.
- NÃO coloque o relógio perto de aparelhos domésticos que geram electricidade estática.
A marcação do tempo pode tornar-se imprecisa, caso o relógio seja exposto a forte electricidade estática, tal como a emitida pelo écran de um televisor.
- NÃO submeta o relógio a choques fortes, como acontece na queda do mesmo sobre um soalho duro.
- Evite utilizar o relógio num ambiente onde o mesmo possa ficar exposto a substâncias químicas ou gases corrosivos.
Se solventes, tais como diluente ou benzina, ou substâncias que contêm solventes entrarem em contacto com o relógio, pode ocorrer descoloração, derretimento, quebra, etc. Se o mercúrio utilizado em termómetros entrar em contacto com o relógio, a caixa, a pulseira e outras partes do mesmo podem descolorar-se.

Inspeção Periódica

Seu relógio precisa de inspeção uma vez a cada dois ou três anos para segurança e longo uso. Para manter seu relógio resistente à água, a gaxeta precisa ser repostada regularmente. Outras partes precisam ser inspecionadas e repostas, se necessário. Consulte a Citizen das verdadeiras partes em reposição.

18. ESPECIFICAÇÕES

1. **Modelo:** 6765 / 6766
2. **Tipo:** Relógio quartzo analógico de diversos ponteiros
3. **Frequência de oscilação de quartzo:** 32.768 hertz
4. **Precisão:** ± 20 segundos por mês em temperaturas normais de $+5^{\circ}\text{C}$ a $+35^{\circ}\text{C}$
5. **Faixa da temperatura de funcionamento:** -10°C a $+60^{\circ}\text{C}$
6. **Funções adicionais**
 - **Calendário com exibição de ponteiros**
Dia da semana, dia (exibição normal): Exibição do mês, ano bissexto dependente da pressão do botão
Ajuste automático de ano bissexto/fim do mês
 - **Despertador 1:** O alarme soa na hora predeterminada (A definição é cancelada)
 - **Despertador 2:** O alarme soa todos os dias na hora predeterminada (despertador diário)
 - **Hora local:** Horas, minutos, indicação de AM/PM, definições em incrementos de 30 minutos

- **Despertador da hora local:** O alarme soa todos os dias na hora predeterminada (local)
Os despertadores 1 e 2, e o despertador da hora local podem ser definidos em incrementos de um minuto
 - **Alarme de sinal das horas (Repetidor):** Dois sons diferentes para as horas, quarto de hora e minutos são usados para indicar a hora atual.
 - **Monitor do som:** Permite a confirmação do som dos despertadores 1 e 2, e do despertador da hora local
 - **Outros:** Indicação de advertência de definição da hora incorreta
Indicação de advertência de definição inicial incorreta
7. **Pilha:** 1 pilha de óxido de prata N° da pilha: 280-44 (SR927W)
 8. **Vida útil da pilha**
aproximadamente 2 anos com o despertador 1 (10 seg): uma vez/semana
aproximadamente 2 anos com o despertador 2 (16 seg): uma vez/dia
Despertador da hora local (15 seg): uma vez/semana
Alarme de sinal das horas (17 seg): uma vez/dia
A vida útil da pilha depende da quantidade de uso do alarme.
- * As especificações estão sujeitas a modificações sem aviso prévio.